

ROLLON®

BY TIMKEN

Linear Line

Telescopic Line

Actuator Line

Actuator System Line

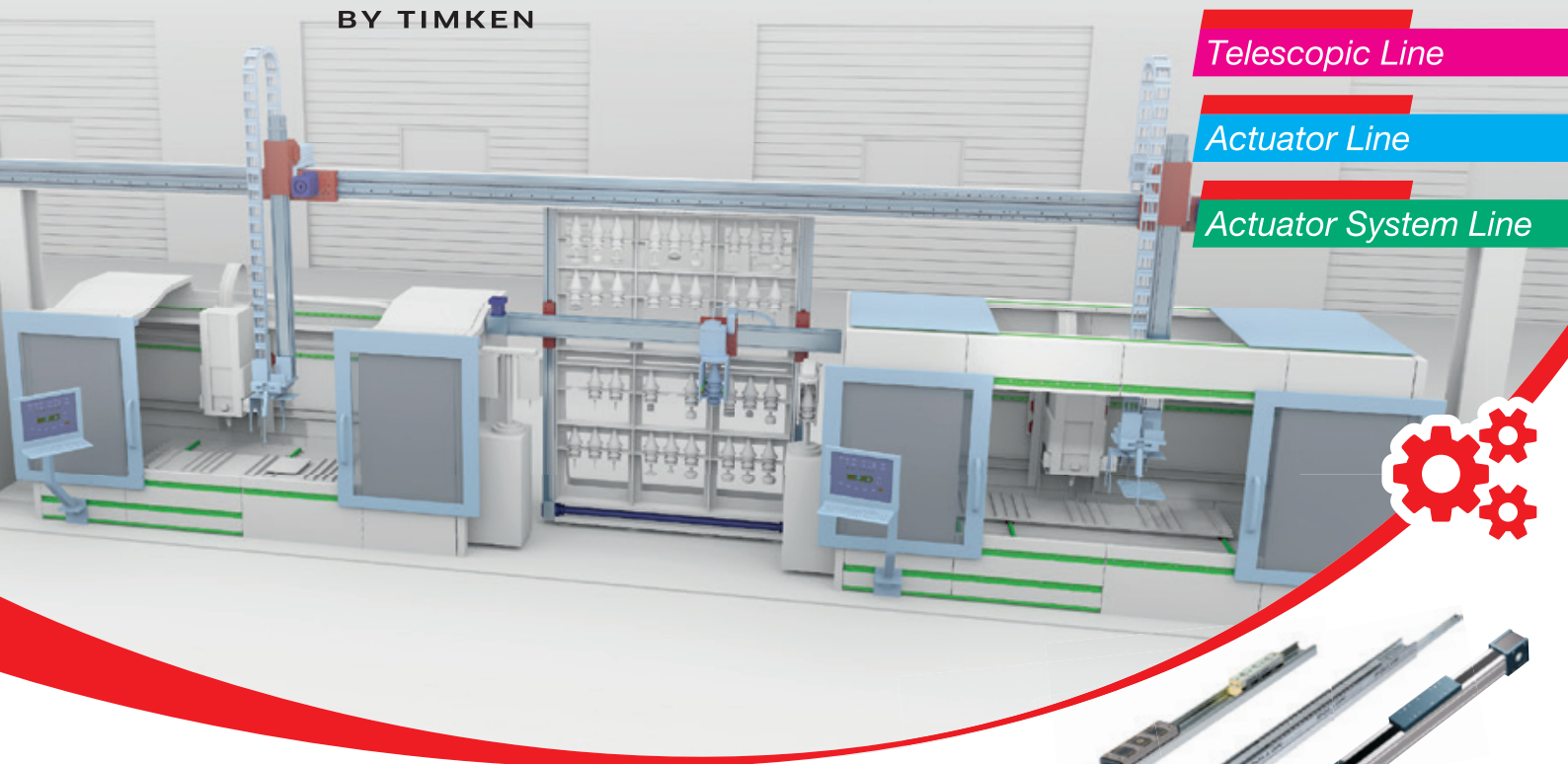

Линейные направляющие для промышленного оборудования
Linear solutions for industrial machines

Мы всегда в движении – вместе с Вами
When you move, we move

ROLLON является международным лидером в производстве систем линейных перемещений. Начиная с 1975 года, компания обеспечивает потребителей линейными подшипниками, телескопическими направляющими и актуаторами, которые, по своим характеристикам, превосходят предъявляемые к ним требования.

ROLLON - продукция, соответствующая высочайшим стандартам качества, надежности, эффективности использования и отвечающая высоким промышленным требованиям. Несомненным преимуществом является возможность специализировать продукт под определенное изделие. Таким образом, если это необходимо, продукт становится «уникальным для каждого потребителя».

ROLLON has been a leading international linear motion manufacturer since 1975 providing linear bearings, actuators and linear motion products that surpass the needs of its industrial customer base. ROLLON's family of products provides high quality, cost-effective answers to standardized industry requirements. The biggest added value is given by the ability to personalize the product according to the application so that if needed, the product becomes "unique for each customer".

ROLLON[®]
BY TIMKEN

> Автоматизация перемещения зоны ограждения станка
Automated Machine Tool Doors

> Перемещение обработанной детали
Loading & Unloading of the machined piece

> Выдвижение ящика с инструментами
Drawer extraction

> Перемещение зоны ограждения станка
Machine tool opening door

> Автоматизация замены обрабатывающего инструмента
Tool changer robot

> Перемещение панели управления станком
Screen sliding

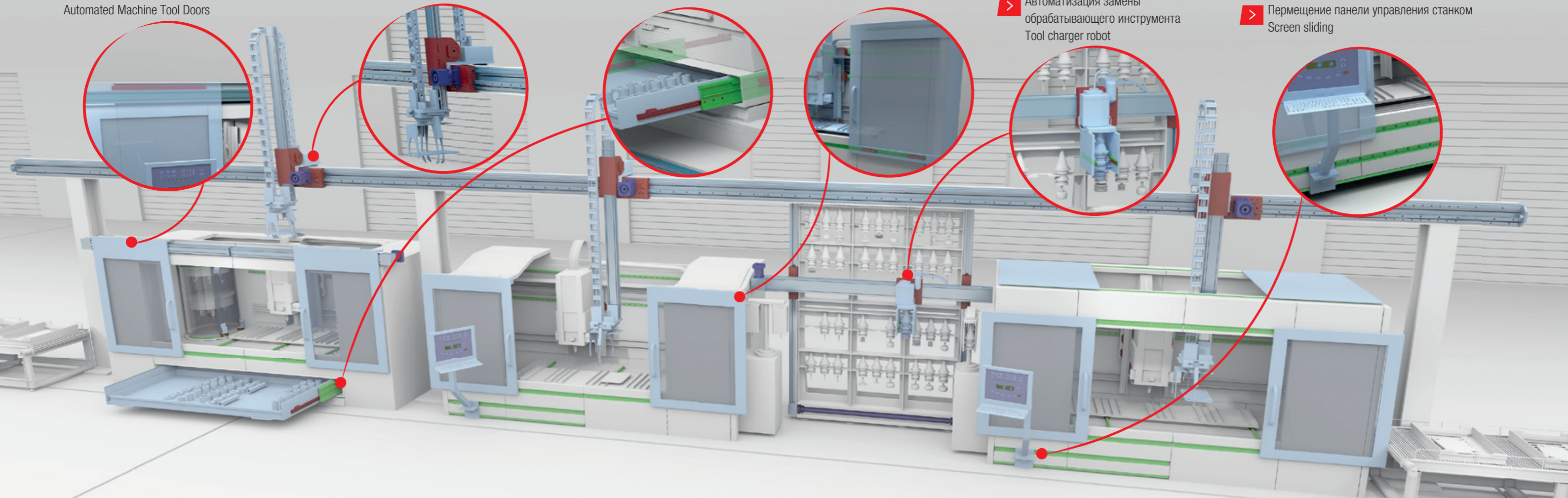

> Перемещение осей Y-Z станка при гидро-абразивной резке
Y-Z axes of water-jet cutting machine

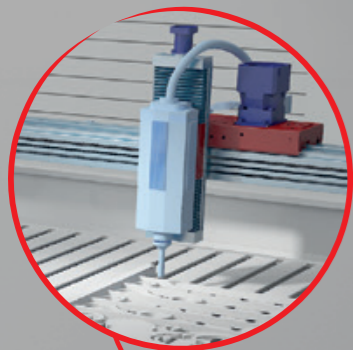

> Перемещение оси X станка для гидроабразивной резки
X axis of water-jet cutting machine

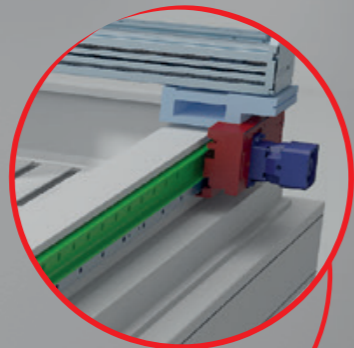

> Перемещение заднего упора станка
Back gauge

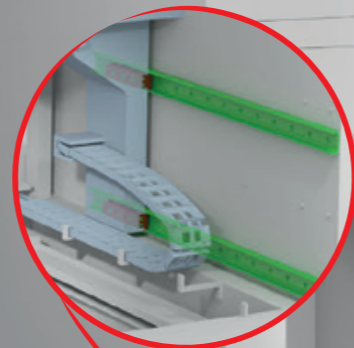

> Перемещение заднего упора станка
Back gauge

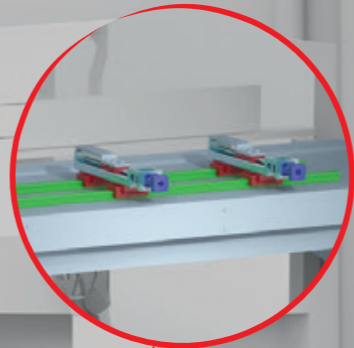

> Перемещение осей X-Y станка для лазерной резки
X-Y axes of laser machine

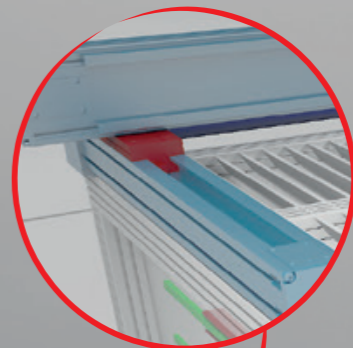

> Выдвижение ящика с заготовками
Drawer extraction

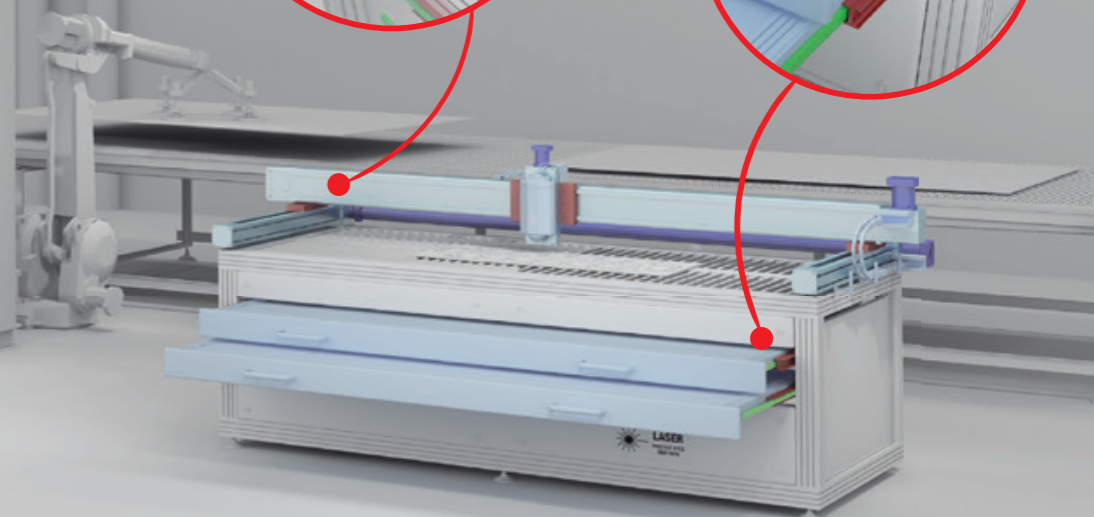
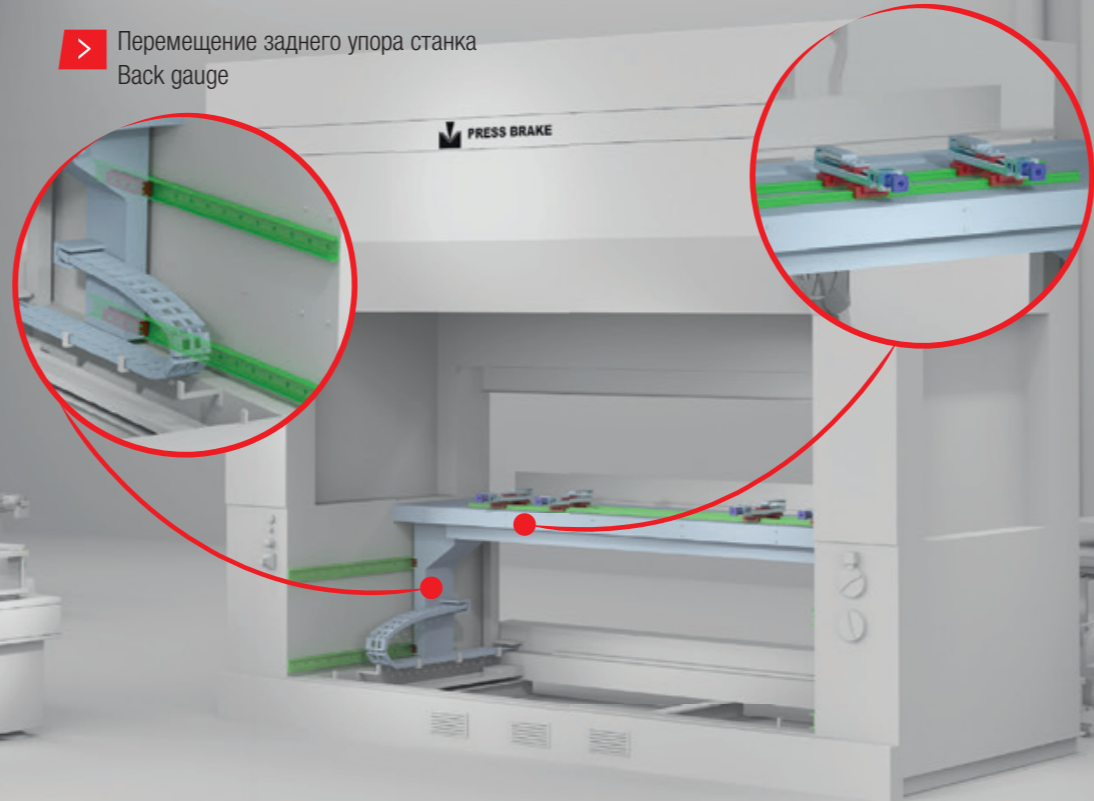
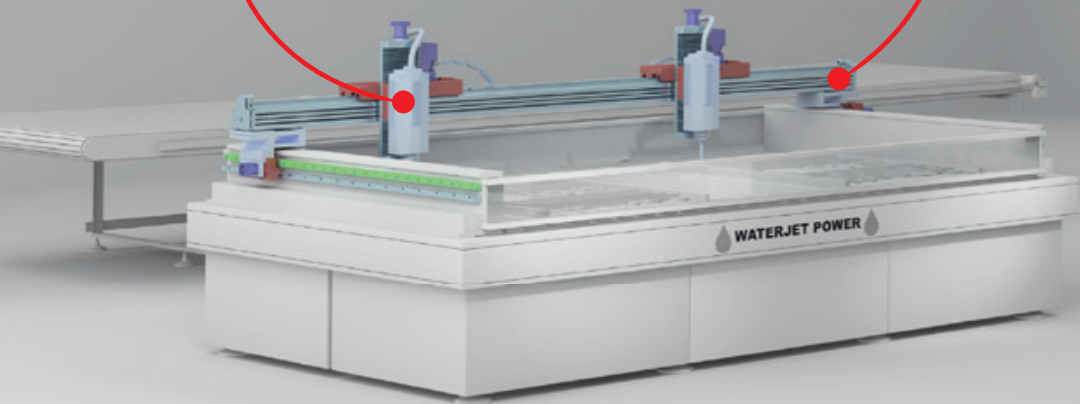
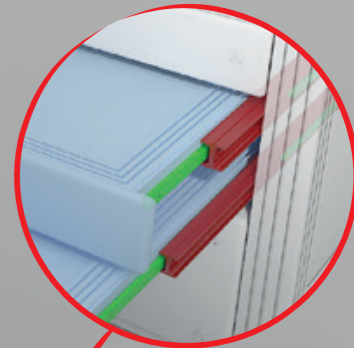

> Перемещение оси X станка для гравировки на мраморе
X axis of Machine engraving on marble

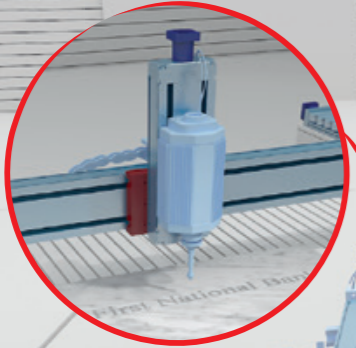

> Перемещение осей Y-Z станка для гравировки на мраморе
Y-Z axes of Machine engraving marble

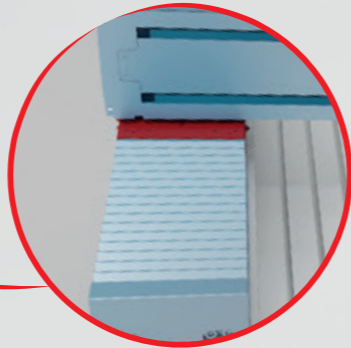

> Перемещение окрасочного робота
Painting robot

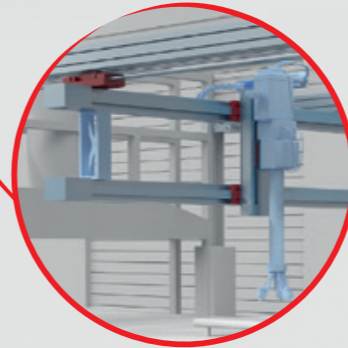

> Перемещение высекального робота
Die cutter

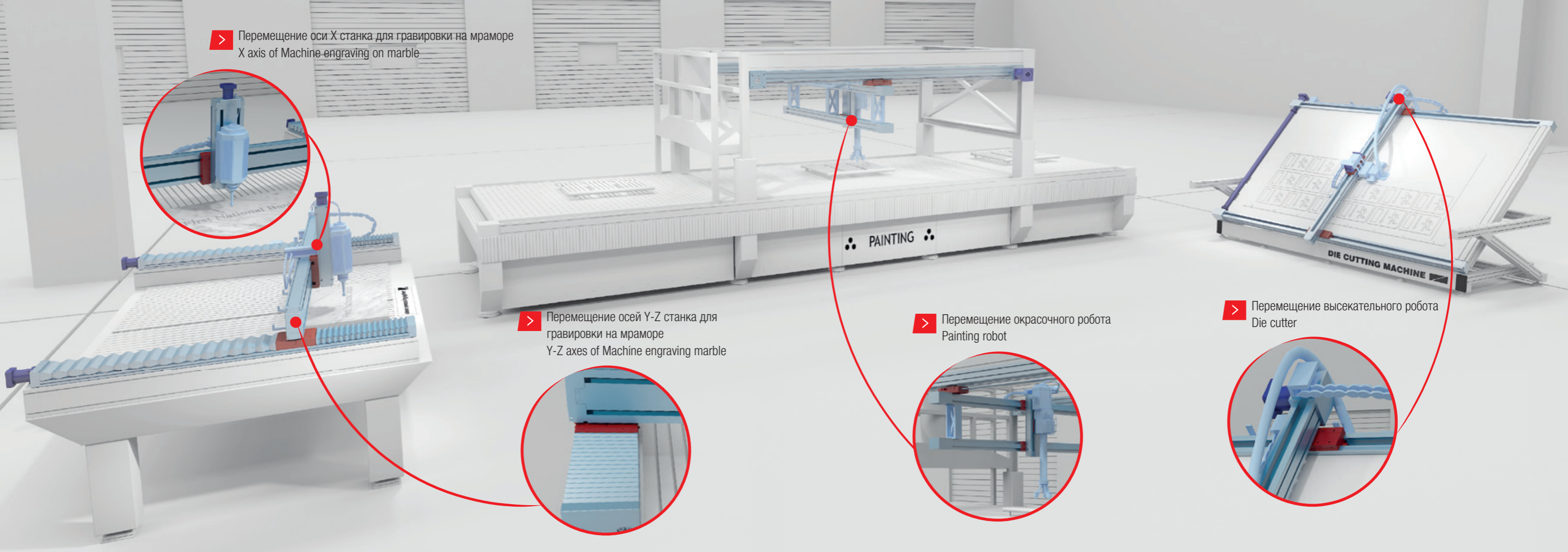
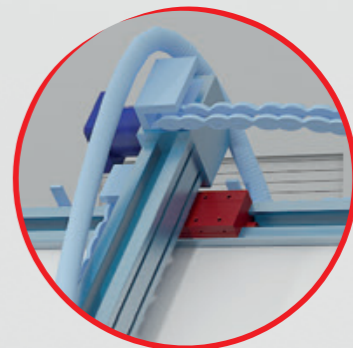

> Перемещение защитной двери
Machine tool opening door

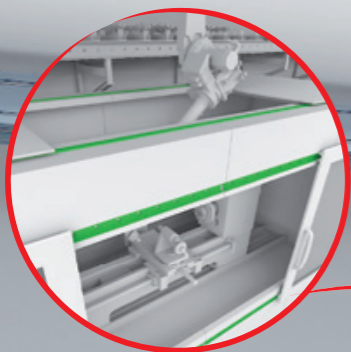

> Seventh axis для загрузки/разгрузки оборудования
Seventh axis for machines loading and unloading

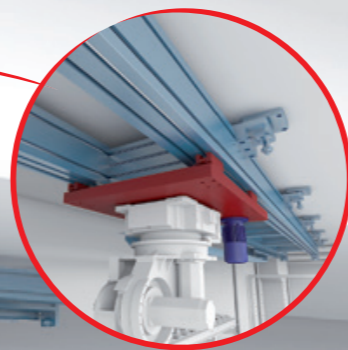

> Seventh axis для загрузки/разгрузки прессы
Seventh axis for press loading and unloading

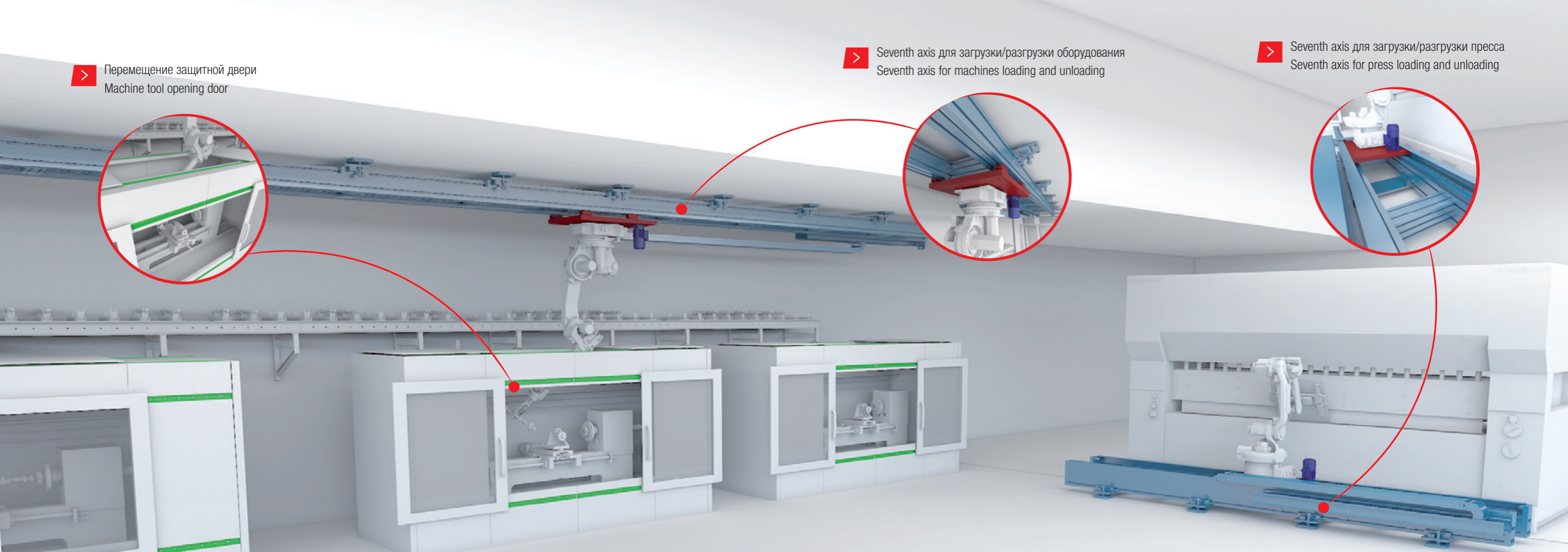



Seventh axis для автоматизации нанесения клея
Seventh axis for gluing robot

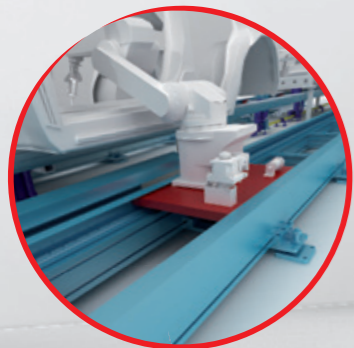

Ось Z для системы транспортировки
Z axis of lift and move system



Seventh axis для покрасочного робота
Seventh axis for painting robot

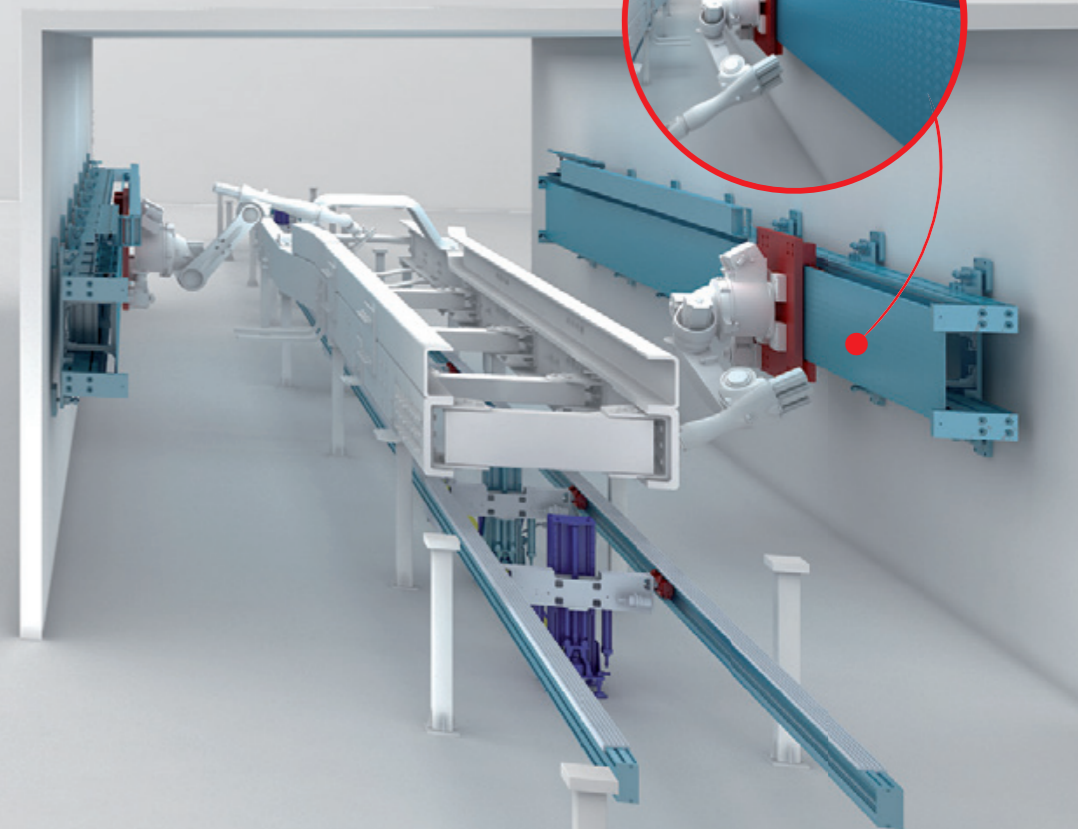
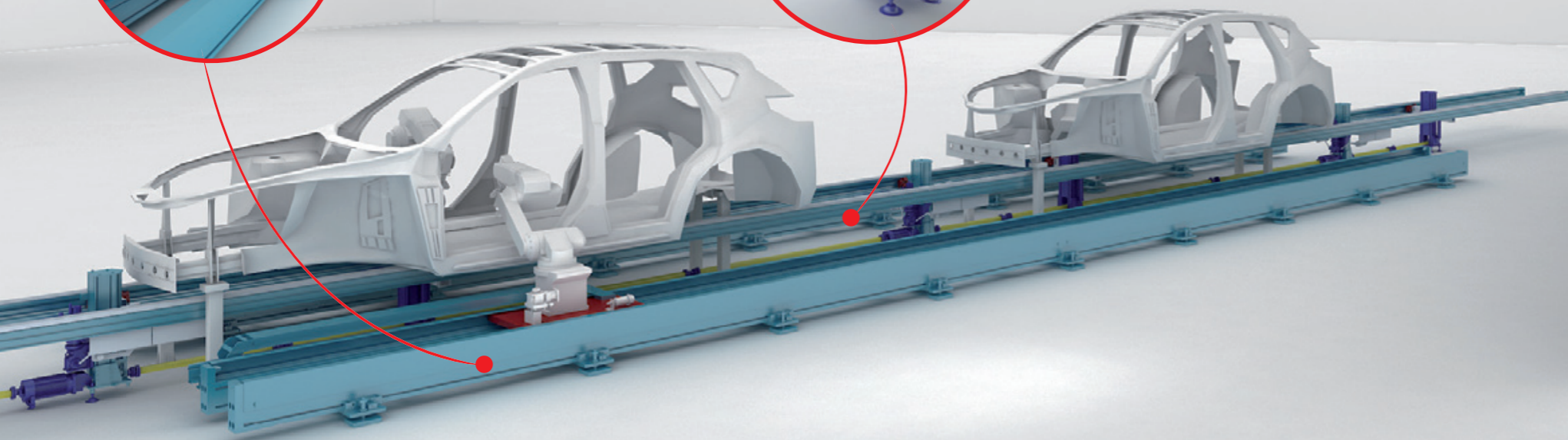

> X-Y оси оборудования для обработки керамики
X-Y axes of ceramic working machine

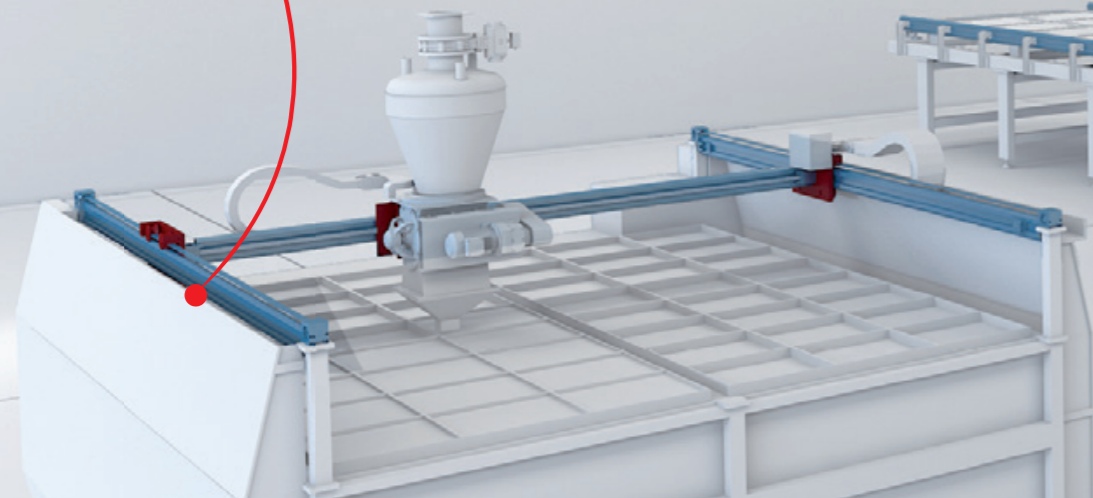
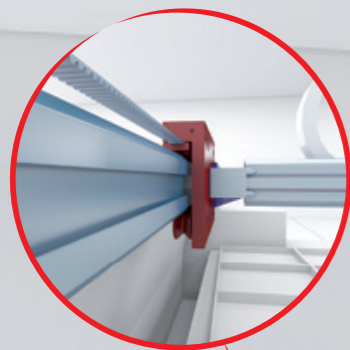

> Загрузка/разгрузка деревообрабатывающего оборудования
Loading and unloading of wood working machine

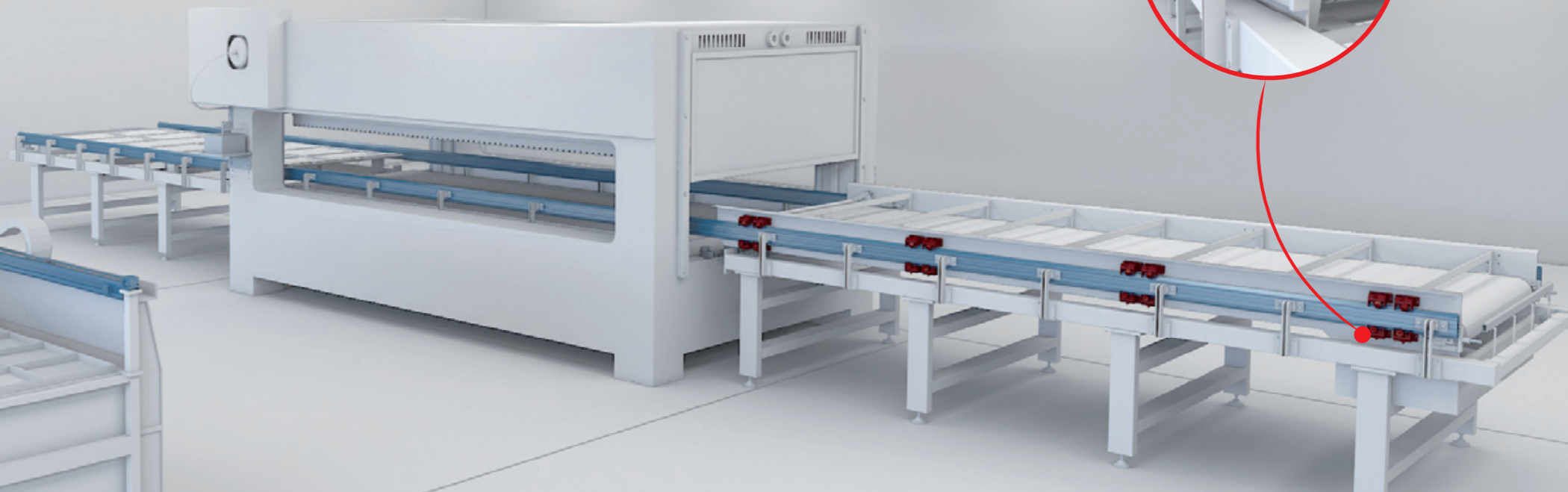
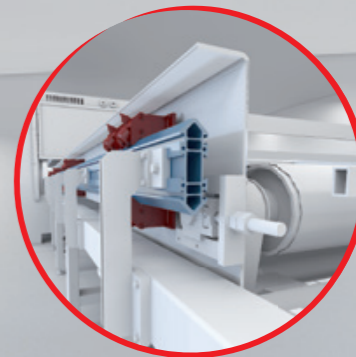

> Сварка металлических сеток
Wire mesh welding

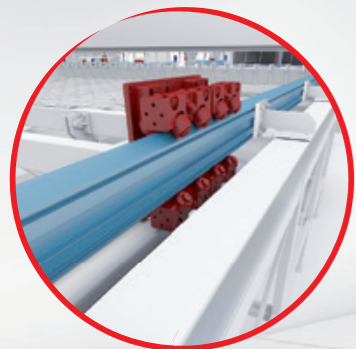

> Сварка металлических сеток
Wire mesh welding

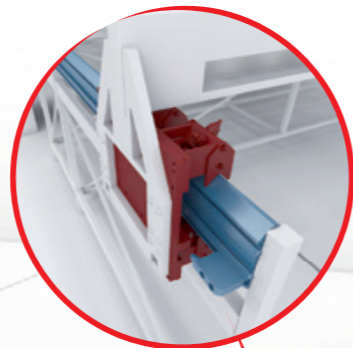

> X-Y оси для загрузки/разгрузки заготовок в
обрабатывающее оборудование
X-Y axes of loading and unloading of machined pieces

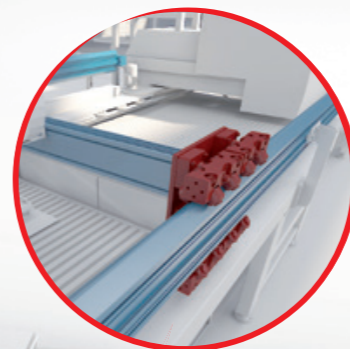

> Ось Z для загрузки/разгрузки заготовок в
обрабатывающее оборудование
Z axis of loading and unloading of machined pieces

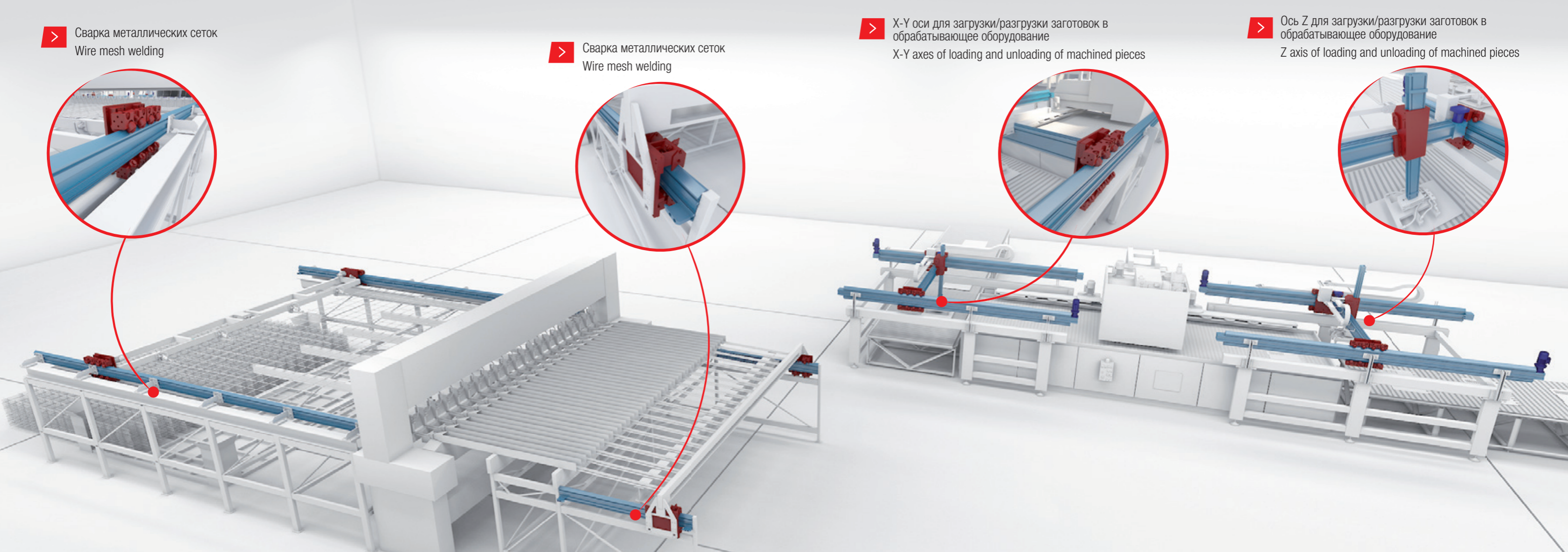
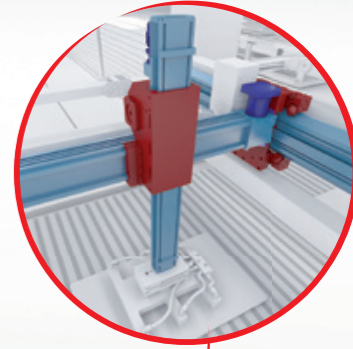

> Оборудование для окраски
Painting machines

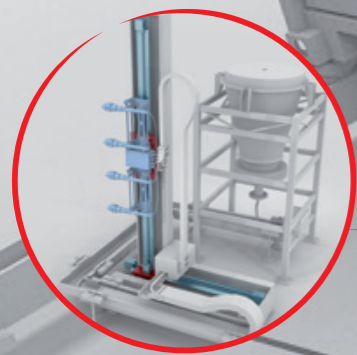

> Seventh axis для сварочного робота
Seventh axis for welding robot

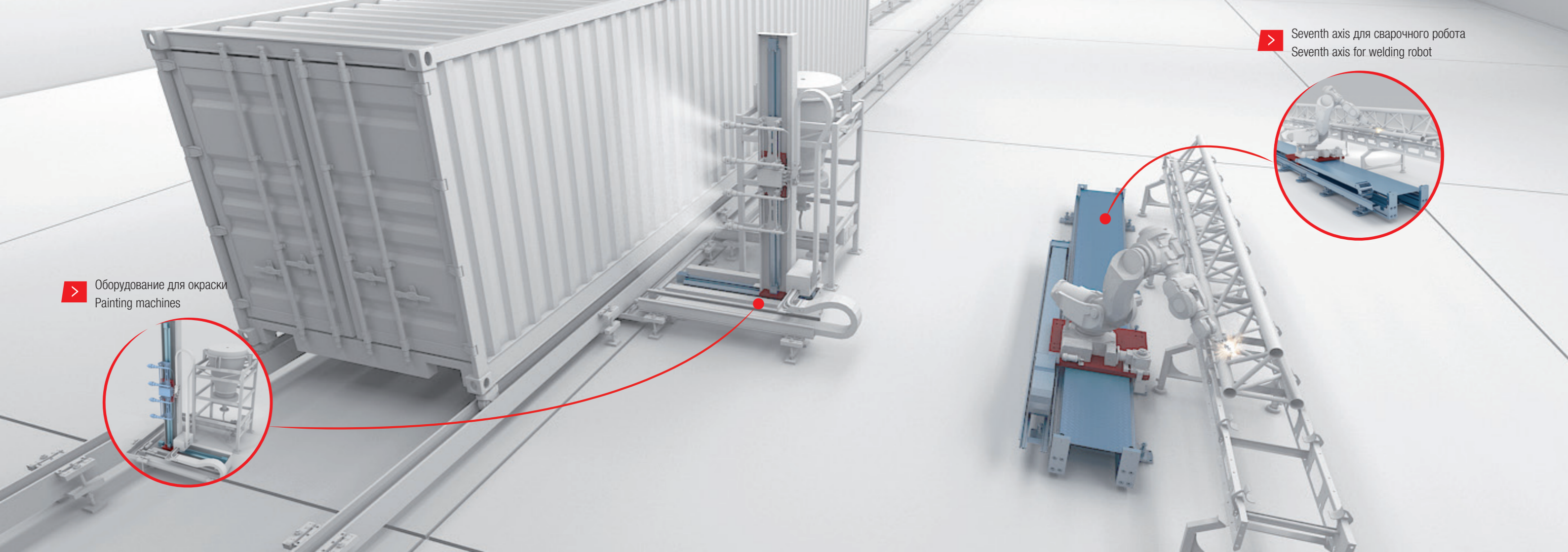
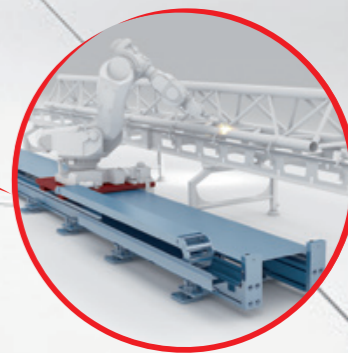



Линейные подшипники с роликовыми каретками или шариковыми сепараторами
Linear and curved guides with ball and roller bearings.

Linear Line

Telescopic Line

Телескопические направляющие с шариковыми сепараторами.
Telescopic guides with ball bearings

Полный спектр решений по линейному перемещению, для самых разных Заказчиков

A complete range for linear motion which reaches every customer

Глобальный поставщик решений в области линейного перемещения
A global provider of solutions for applications for linear motion

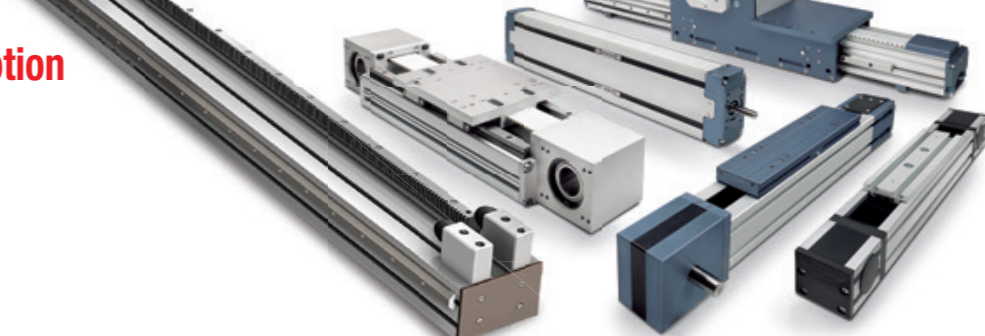

Линейные модули с различными конфигурациями привода и типами направляющих.
Linear actuators with different guide configurations and drives.

Actuator Line



Actuator System Line

Специальные многоосевые системы для создания решений по промышленной автоматизации.
Special multiple axis systems for industrial automation.



● Подразделения и представительства Rollon ● Дистрибьюторы

EUROPE

“Rollon S.p.A.” ИТАЛИЯ (Штаб-квартира) ▼

Via Trieste 26
I-20871 Vimercate (MB)
Phone: (+39) 039 62 59 1
www.rollon.it - infocom@rollon.it

“ROLLON GMBH” - ГЕРМАНИЯ ▼

Bonner Strasse 317-319
D-40589 Düsseldorf
Phone: (+49) 211 95 747 0
www.rollon.de - info@rollon.de

“ROLLON S.A.R.L.” - ФРАНЦИЯ ▼

Les Jardins d'Eole, 2 allée des Séquoias
F-69760 Limonest
Phone: (+33) (0) 4 74 71 93 30
www.rollon.fr - infocom@rollon.fr

“ROLLON B.V.” - ГОЛЛАНДИЯ ▼

Ringbaan Zuid 8
6905 DB Zevenaar
Phone: (+31) 316 581 999
www.rollon.nl - info@rollon.nl

“ROLLON S.P.A.” - РОССИЯ (Представительство) ▼

117105, Москва, Варшавское
шоссе 17, стр. 1
Тел. +7 (495) 508-10-70
Info@rollon.ru - www.rollon.ru

“ROLLON LTD.” - ВЕЛИКОБРИТАНИЯ (Представительство) ▼

The Works 6 West Street Olney
Buckinghamshire, United Kingdom, MK46 5 HR
Phone: +44 (0) 1234964024
www.rollon.uk.com - info@rollon.uk.com

AMERICA

ROLLON Corporation - США ▼

101 Bilby Road, Suite B
Hackettstown, NJ 07840
Phone: (+1) 973 300 5492
www.rolloncorp.com - info@rolloncorp.com

ROLLON - ЮЖНАЯ АМЕРИКА ▼

R. Joaquim Floriano, 397, 2o. andar
Itaim Bibi - 04534-011, São Paulo, BRASIL
Phone: +55 (11) 3198 3645
www.rollonbrasil.com.br - info@rollonbrasil.com

ASIA

“ROLLON LTD.” - КИТАЙ ▼

No. 1155 Pang Jin Road,
China, Suzhou, 215200
Phone: +86 0512 6392 1625
www.rollon.cn.com - info@rollon.cn.com

“ROLLON INDIA PVT. LTD.” - ИНДИЯ ▼

1st floor, Regus Gem Business Centre, 26/1
Hosur Road, Bommanahalli, Bangalore 560068
Phone: (+91) 80 67027066
www.rollonindia.in - info@rollonindia.in

ROLLON Pvt. Ltd - ЯПОНИЯ ▼

3F Shiodome Building, 1-2-20 Kaigan, Minato-ku,
Tokyo 105-0022 Japan
Phone +81 3 6721 8487
www.rollon.jp - info@rollon.jp