

Мощность и эффективность

Для металлургической промышленности

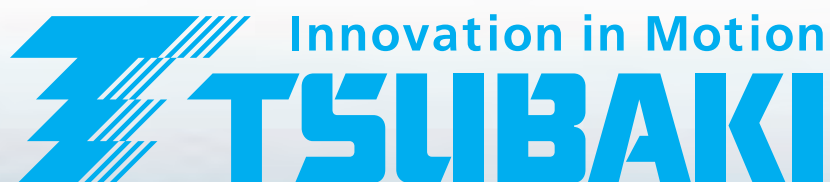



Tsubaki как никто знает, чего хотят клиенты. В действительности, мы гордимся нашими возможностями в предоставлении широчайшего ассортимента продукции, который удовлетворяет эти высокие ожидания. Также мы хорошо осведомлены, что у каждого нашего клиента особые требования. Вследствие этого мы считаем, что в ближайшие годы произойдет увеличение спроса на продукцию, легко применимую к глобальным операционным стратегиям клиентов. Другими словами, мы предвидим рост спроса на продукцию, изготовляемую по особым техническим условиям заказчика.

Инновации в движении. Ориентируясь на будущие тенденции и стили жизни, мы обязуемся принимать вызов технических инноваций. Основываясь на идее нашего бренда, которая включает в себя это обязательство и является общим для всех членов группы по всему миру, Tsubaki обеспечивает надежную поддержку глобальной деятельности своих клиентов. Вы можете рассчитывать на Tsubaki.

Заявление о миссии Tsubaki

Наша миссия

Клиенты во всем мире получают максимальную отдачу от вложенных средств, используя наши достижения в сфере силовых передач и подъемно-транспортных систем.

Наше видение

Мы стремимся к тому, чтобы наша продукция занимала лидирующее положение на международном рынке.



Глобальная сеть

По всему миру группа Tsubaki насчитывает 28 производственных предприятий и 35 компаний группы. Наше производство и сеть продаж развиты настолько сильно как никогда.

Глобальные связи

Мы продолжаем активно добиваться оперативных объединений, слияний и технических альянсов с компаниями в Японии и по всему миру.

Глобальный бизнес TSUBAKI

Лучший источник/ лучшие поставки

В результате глобального роста нашей организации, мы постоянно ищем возможность открыть для себя новые регионы, основываясь на распределении продукции и ответной реакции рынка.

Глобальный маркетинг

Точно понимая потребности клиентов, мы применяем групповой комплексный подход для максимально быстрой окупаемости наших продуктов.



Линейка продуктов

Продукты, соответствующие вашим потребностям

От силовых передач до подъемно-транспортных систем — продукты Tsubaki всегда являются решением, предназначенным для удовлетворения ваших потребностей.

Компоненты, узлы и системы Tsubaki являются результатом индивидуальной технической поддержки группы Tsubaki, позволяющей найти решение для удовлетворения потребностей наших клиентов. Несмотря на то, что все большее беспокойство вызывает защита окружающей среды, наши клиенты также сталкиваются с такими проблемами, как компьютеризация, ускорение операций и снижение издержек. Группа Tsubaki намерена предоставлять лучшие решения этих проблем путем самых современных технических решений и возможностей развития системы.

Цепи

- Приводные цепи
- Конвейерные цепи малого размера
- Конвейерные цепи большого размера
- Плоскозвенные цепи
- Звездочки
- Системы защиты кабелей/шлангов
- Зубчатые ремни и шкивы



Приводные цепи

Оборудование силовой передачи

- Редукторы и приводы переменной скорости
- Линейные приводы
- Крепление
- Муфты
- Обгонные муфты
- Устройства защиты от перегрузки



Редукторы и приводы переменной скорости

Подъемно-транспортные системы

- Системы распределения
- Фармацевтические системы
- Полиграфические системы
- Другие системы транспортировки, сортировки и хранения
- Модульные конвейеры
- Системы для работы с незатаренными материалами
- Конвейеры для удаления стружки и обработки СОЖ



Linisort®

Сегментация глобального рынка промышленных стальных цепей*

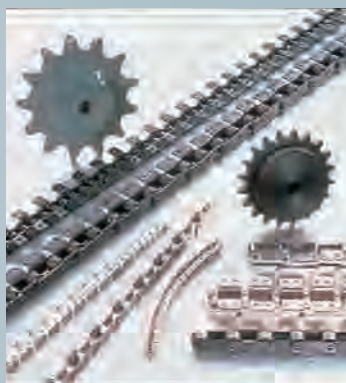
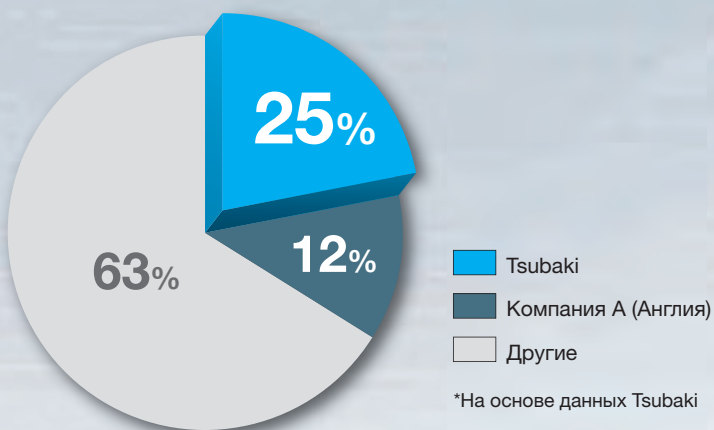

Конвейерные цепи малого размера



Конвейерные цепи большого размера



Cableveyor® (кабелеукладчики)



Звездочки



Защита от перегрузки Shock Relay®

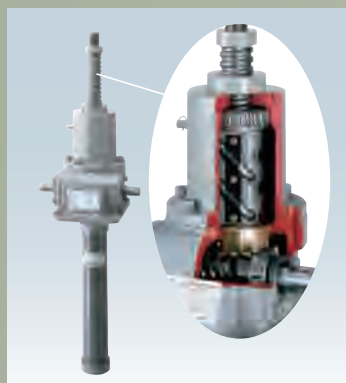

Линейный привод



Силовые цилиндры



Кулачковые обгонные муфты



Конвейерные системы для автомобильных линий покраски



Zip Chain Lifter®



Конвейер СОЖ/стружки



Ковшовый элеватор

Глобальная сеть Tsubaki

Широкая производственно-торговая сеть группы Tsubaki оказывает своевременную поддержку деятельности клиентов в Японии и во всем мире.

(Согласно данным на июль 2012 г.)

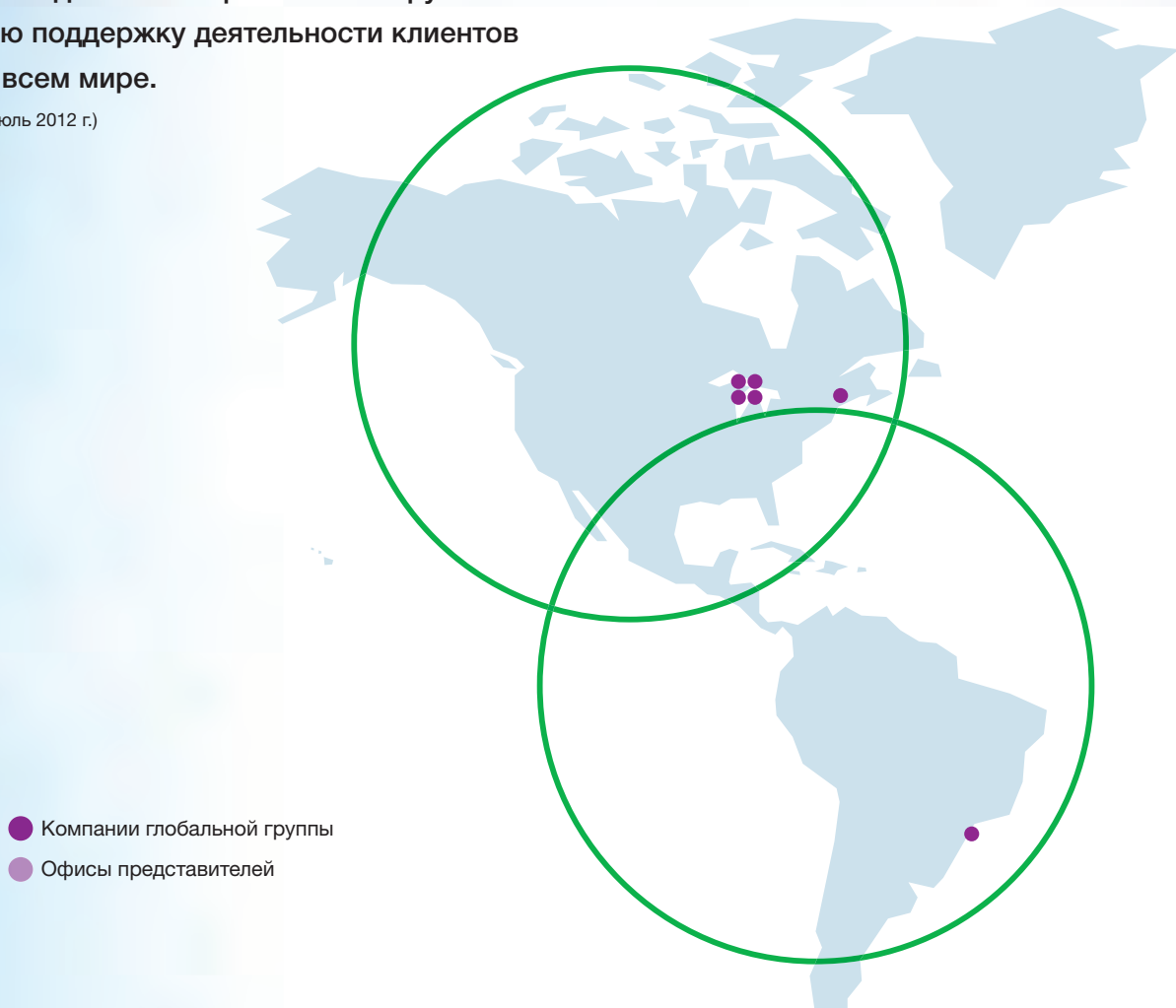

Япония (18 мест)



Завод в Киотонабе



Завод в Сайтама



Завод в Киото



Завод в Хёго



Завод в Окаяма



Завод TMF



Северная и Южная Америка (6 мест)



U.S. Tsubaki, Holdings, Inc.



U.S. Tsubaki Power Transmission, LLC.



U.S. Tsubaki Automotive, LLC.



Tsubaki of Canada Limited

Азия и Океания (23 места)



Taiwan Tsubakimoto Co.



Tsubakimoto Singapore Pte. Ltd.



Tsubakimoto Automotive (Thailand) Co., Ltd.



Tsubaki Australia Pty Ltd

Европа (10 мест)



Tsubakimoto Europe B.V.



Tsubaki Kabelschlepp GmbH



Tsubakimoto Automotive (Shanghai) Co., Ltd.



Tsubakimoto Chain (Tianjin) Co., Ltd.
Полномасштабное производство планируется с декабря 2012 года.

Tsubaki – обслуживание

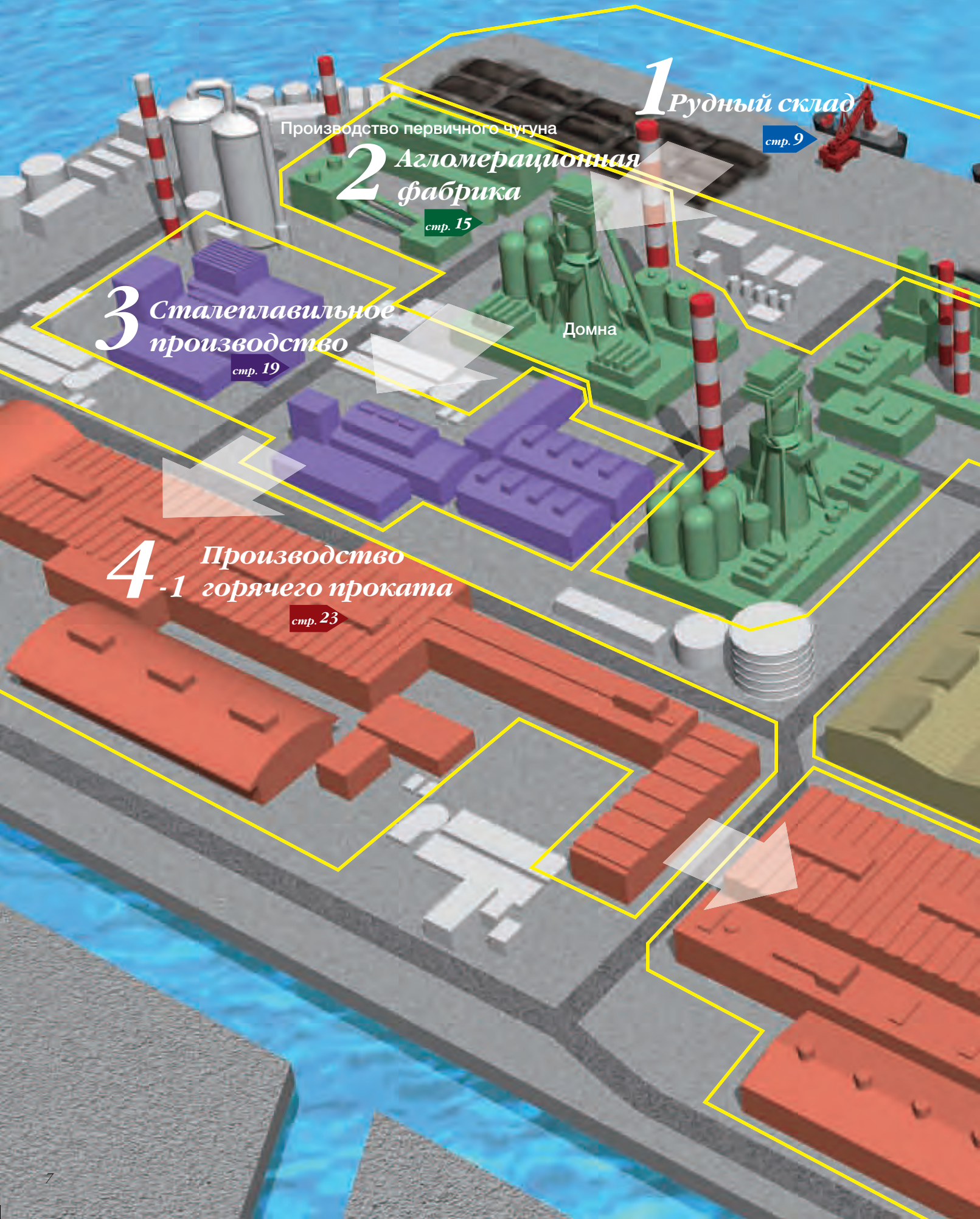

1 Рудный склад

стр. 9

Производство первичного чугуна

2 Агломерационная фабрика

стр. 15

Домна

3 Сталеплавильное производство

стр. 19

4 Производство горячего проката

стр. 23

металлургической промышленности

Производство стали является сложным процессом. Продукция Tsubaki широко используется в различном оборудовании на всех стадиях металлургического производства — от разгрузки руды и угля до погрузки готовой рулонной стали.

С 1917 года Tsubaki применяет накопленный опыт разработки и внедрения оригинальных технологий, чтобы помочь металлургам и производителям оборудования совершенствовать мир.



Производство кокса
(Коксовая батарея)

5 Склад готовой
продукции

стр. 29

4 Производство
-2 холодного проката

стр. 27

1 Рудный склад

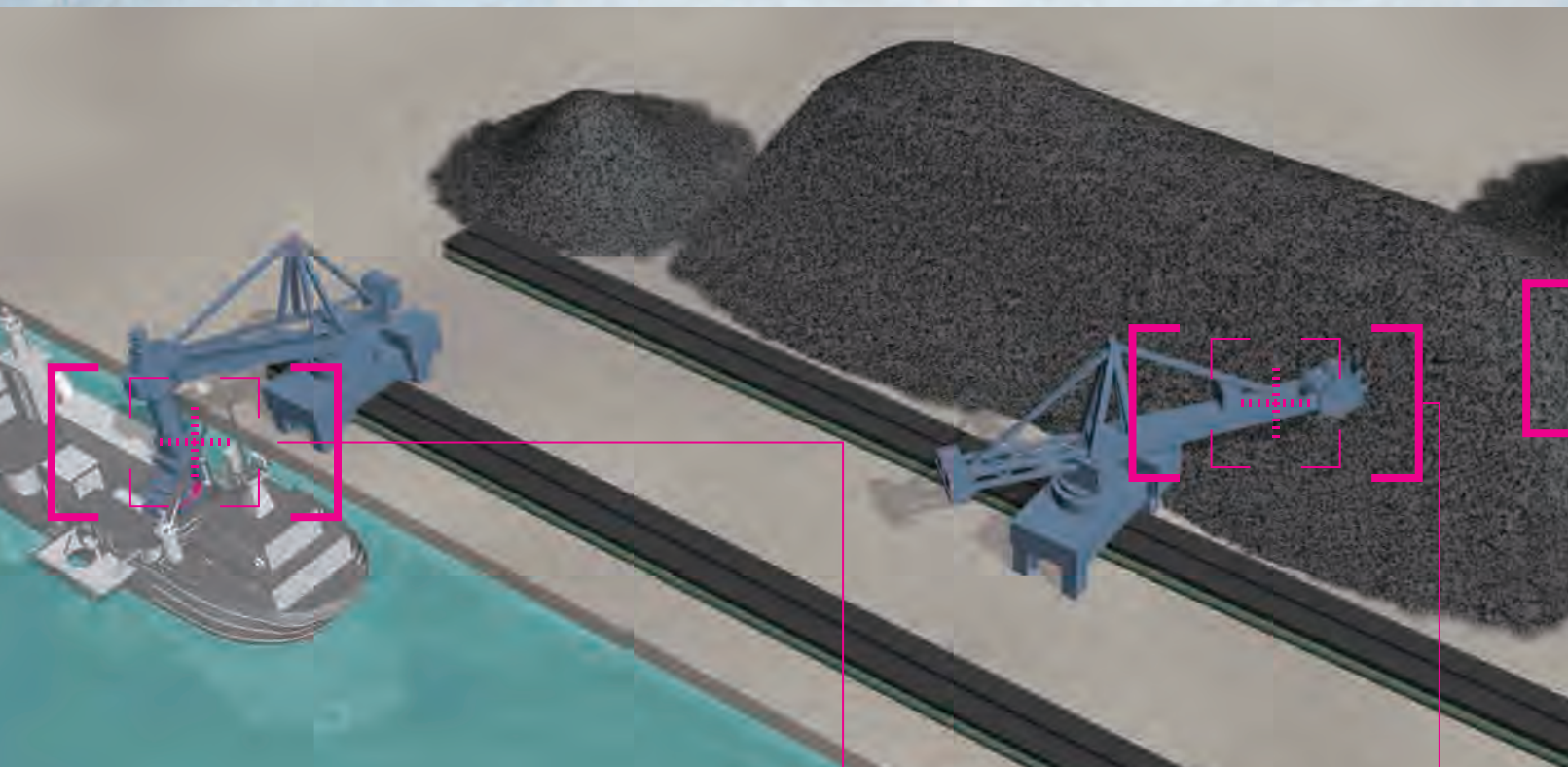

Доверие
к Tsubaki!

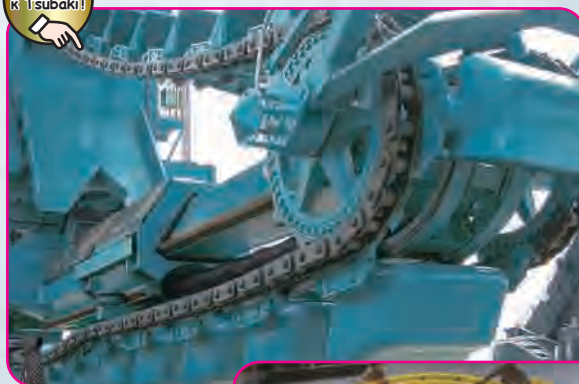

Доверие
к Tsubaki!



Разгрузчики непрерывного действия

Разгрузчик использует ковш для разгрузки угля, руды и другого насыпного материала с танкера. Непрерывный разгрузчик позволяет разгружать эффективнее за короткое время, что обеспечивает минимальные затраты на разгрузку.

стр. 11~12



• **Ценные скребковые транспортеры: отгружающие транспортеры**

Отгружающий транспортер подает руду и другой насыпной материал из куч. Забираемый материал поступает на следующий технологический этап. К отгружающим транспортерам относятся скребковые транспортеры и роторные экскаваторы.

стр. 13~14

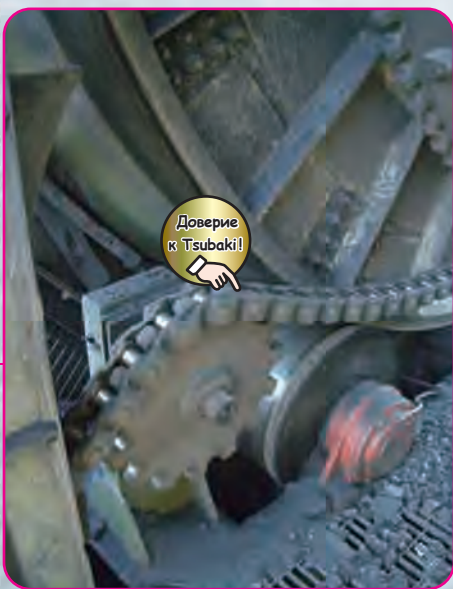

• **Роторные экскаваторы**

Роторные экскаваторы оснащены ковшами на колесе, закрепленном на конце стрелы. Колесо вращается и подает материал из кучи на следующий технологический этап.

стр. 13~14



1 Рудный склад



Разгрузчик непрерывного действия



Разгрузчик непрерывного действия

Цепь разгрузчика

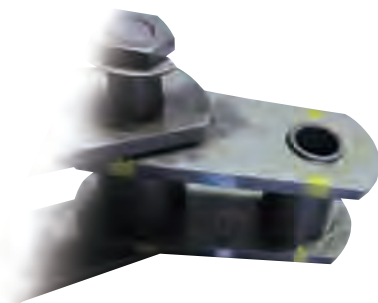

Цепь разгрузки Tsubaki прекрасно себя зарекомендовала благодаря тому, что она изготовлена по уникальной технологии, обеспечивающей превосходную прочность. Мы также предлагаем различные спецификации и серии, соответствующие различным материалам.



Звездочки разгрузчика



Звездочки разгрузчика оптимизированы для использования с цепями. Они имеют специальную закалку для эффективной защиты от износа.



Подвижные стальные кабельные каналы



Серии ТК/S/SX

Steel Cableveyor® обладает исключительной прочностью и теплостойкостью. Доступны также варианты выполнения из нержавеющей стали и бокового исполнения. Мы также предлагаем широкую гамму кабелеукладчиков трубного типа, для защиты кабелей/шлангов.



Боковое исполнение

Редукторы с косозубой передачей



● **Привод с косозубой передачей**
Высоконадежный силовой привод с косозубой передачей Tsubaki часто используется для перемещения и поворота крана.

Привод перемещения крана

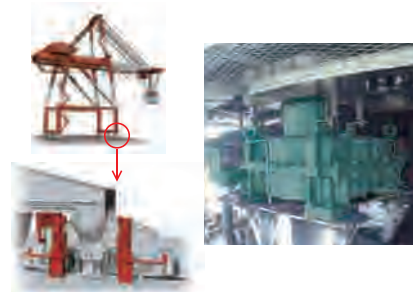

1 Рудный склад



Цепной скребковый
транспортёр



Роторный экскаватор

Цепь скребкового транспортера



Если между втулкой и роликом или во внешний ролик попадает абразивный материал, ролик блокируется, и между втулкой и роликом усиливается трение, что приводит к повышенному износу цепи. Использование пылеустойчивых опорных роликов Tsubaki позволяет продлить срок службы цепи скребкового транспортера.

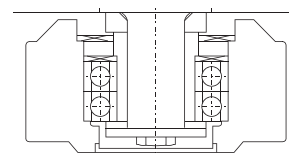

Пример конструкции уплотнения внешнего ролика (проверенная надежность более 15 000 часов)

Усиленные роликовые цепи



Усиленные роликовые цепи Tsubaki обеспечивают надежную эксплуатацию даже там, где присутствуют сверхвысокие нагрузки. Оптимальный материал и идеальная термообработка обеспечивают беспрецедентное сопротивление растяжению и стойкость к ударному воздействию.



Усиленная роликовая цепь в приводе роторного экскаватора

Закрепительные муфты Power-Lock®



Закрепительная муфта Power-Lock® является фрикционным крепежным приспособлением, которое просто и надежно крепится к валам и ступицам для устранения люфта. В нашем ассортименте есть различные варианты и размеры, которые подойдут для вашего применения.



Роликовые цепные муфты



Это универсальные муфты, выполненные из двух жестких специальных роликовых цепей, обернутых вокруг двух звездочек. Применяются для стандартных приводов.

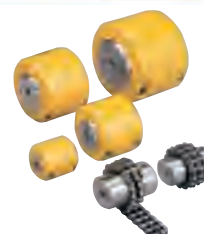

2 Производство первичного чугуна

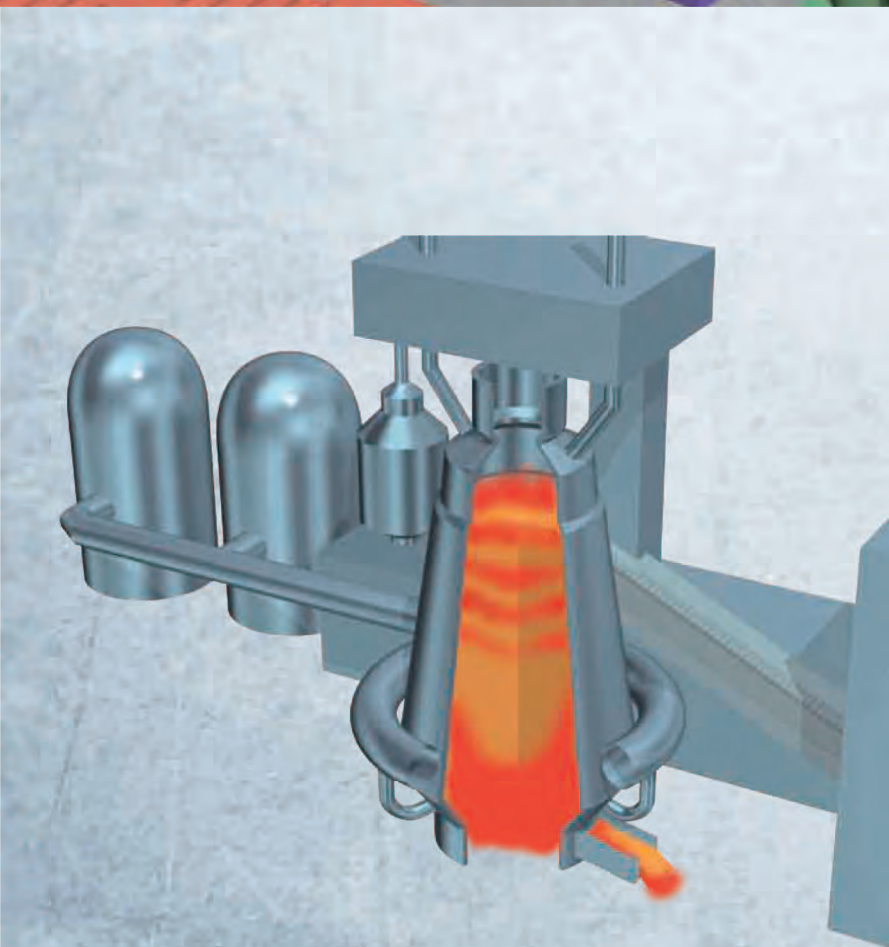
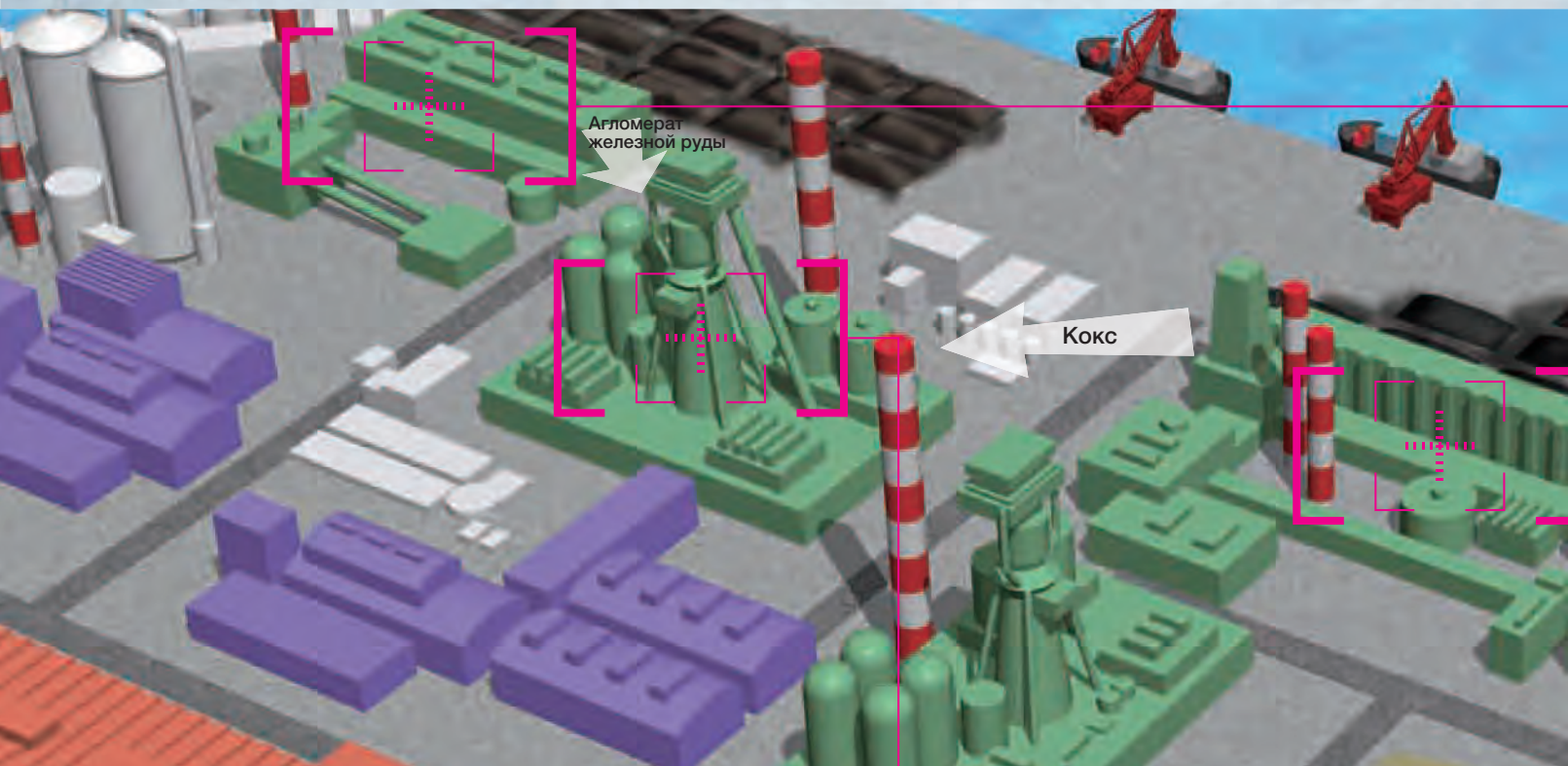

• **Домна**

Здесь из железной руды получают чугун. Железная руда и кокс поочередно загружаются сверху в печь, а горячий воздух закачивается снизу. CO, генерируемый во время сжигания кокса, восстанавливает железную руду до чугуна. Температура внутри печи достигает 2000 °С. Расплавленный чугун (горячий металл) выводится снизу печи.

стр. 17~18

Агломерационная установка

Коксовая печь (коксовая батарея)

Домна



Агломерационная установка

При агломерации тонко измельченная руда, которая составляет большую часть подаваемого сырья, спекается для получения агломерата.

стр. 17~18



Коксовая печь (коксовая батарея)

Уголь в печи перерабатывается в кокс. Чугун получается за счет восстановления железной руды в присутствии углерода, который также является источником тепла для плавления руды и известняка.

стр. 17~18

Производство первичного чугуна
Производство и разливка стали
Производство сортового и листового проката
Система готовки проката

2 Производство первичного чугуна



Привод пластинчатого конвейера

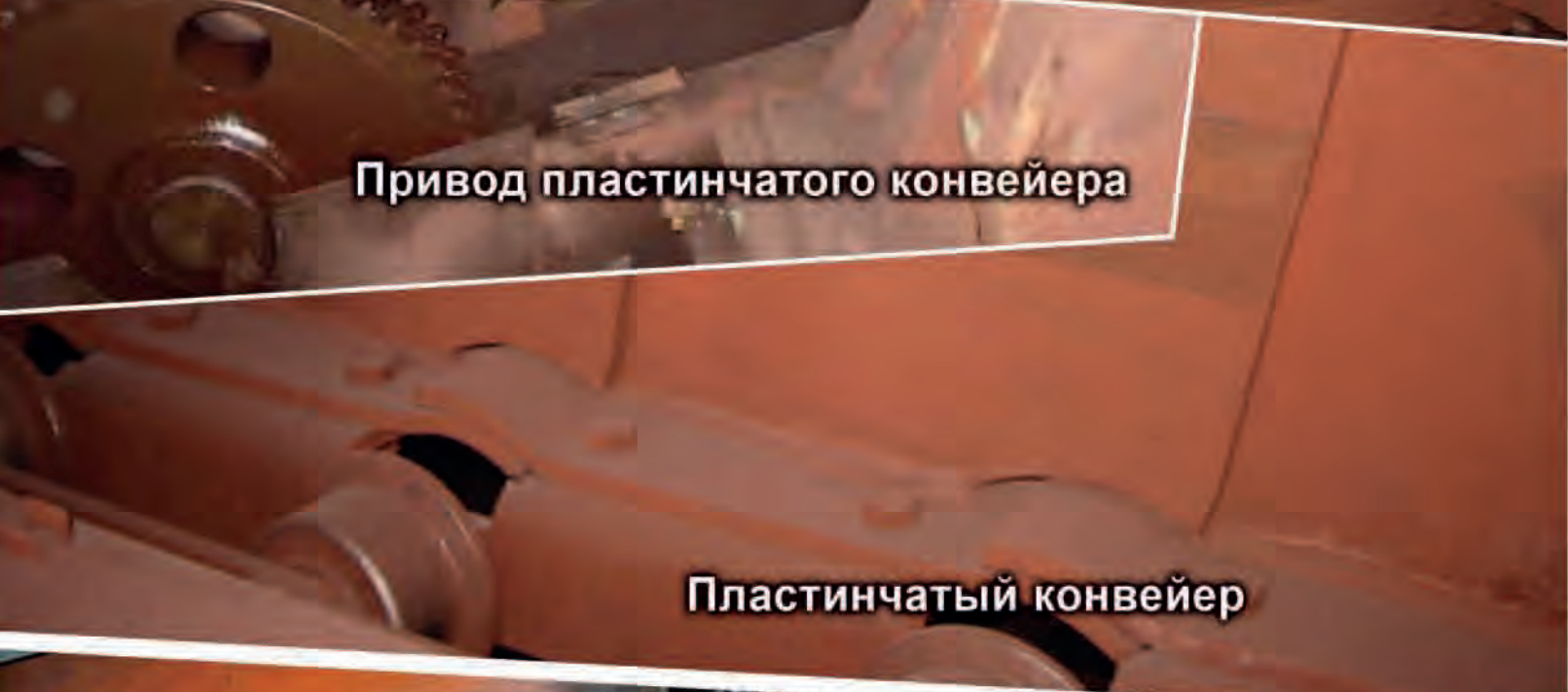

Пластинчатый конвейер



Роликовые цепи RS® G7-EX



В стандартной роликовой цепи RS G7-EX используется уникальная бесшовная втулка, разработанная инженерами и технологами Tsubaki.

Специальные смазывающие канавки* в наших геометрически точно изготовленных втулках дольше удерживают смазку, позволяя удвоить срок службы цепи.

*Смазывающие канавки есть только в сериях RS80 – RS140.

Сравнение срока службы

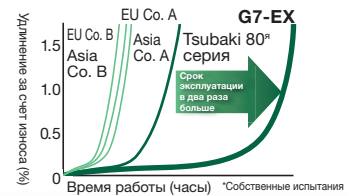

Приводные звездочки



Мы гарантируем, что звездочки Tsubaki для роликовых цепей имеют закаленный слой по всей звездочке – даже в основаниях зубьев. Это обеспечивает длительный срок службы зубьев и всей звездочки. Мы предлагаем широкий модельный ряд звездочек с различным количеством зубьев, рядов и форм, а также отверстий в звездочках и отверстий крепежа.

Сравнение закаленных слоев



Приводная звездочка Tsubaki

Co. A

Co. B

Силовые цилиндры



Силовые цилиндры Tsubaki – электрические цилиндры с несложным подключением. Не нужно прокладывать гидравлические или пневматические трубы. Обслуживание цилиндров – нетрудоемкий процесс. Стандартная эксплуатация, требующая усилий разной степени интенсивности, многочисленные опции, различные механизмы защиты от перегрузки – все это гарантирует нашим пользователям уверенность в надежности нашей продукции. Высококачественные шариковые винты обеспечивают продолжительный срок службы даже при использовании с высокой скоростью и частотой.



Гибридные подвижные кабельные каналы



Гибридные подвижные кабельные каналы (пластиковая боковая полоса и алюминиевая защита) выпускаются с шагом 1 мм, чтобы можно было выбрать точно подходящий вариант под доступное пространство. При использовании в кранах гибкие каналы безопасно проходят по каналам из нержавеющей стали, выполненным по заказу. При их выполнении мы учитываем требования к специальной форме и креплению.



Монтаж направляющего канала

NAB Aprovator



Конвейеры NAB 600QT Arovator используются на сталелитейных заводах в оборудовании для обработки газов, получаемых в процессе агломерации. В последние годы наблюдается развитие технологии обработки дымовых газов с применением активированного угля для очистки от оксида серы, диоксинов и других веществ, содержащихся в дымовых газах. Пыль активированного угля легко воспламеняется на открытом воздухе, и это является причиной широкого использования герметичного конвейера Arovator от Tsubaki Bulk Systems. Arovator является ковшовым конвейером, который позволяет совместить в одном устройстве горизонтальное – вертикальное – горизонтальное перемещение. Вертикальная часть может достигать высоты 50 м. Воспользуйтесь опытом Tsubaki в своем производстве!



Продукты серии
Прокладываем
и разрезаем стальные
Прокладываем
серьезно и колоритно
на все времена
Система готовой
продукции

3 Производство и разливка стали

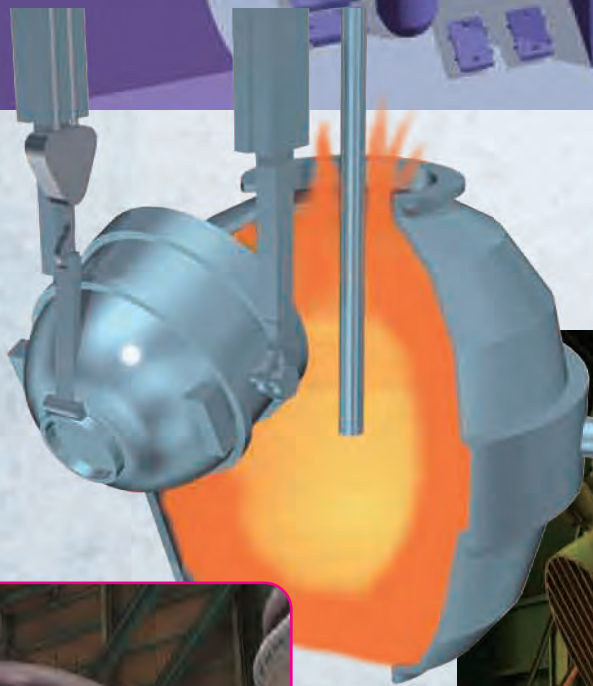
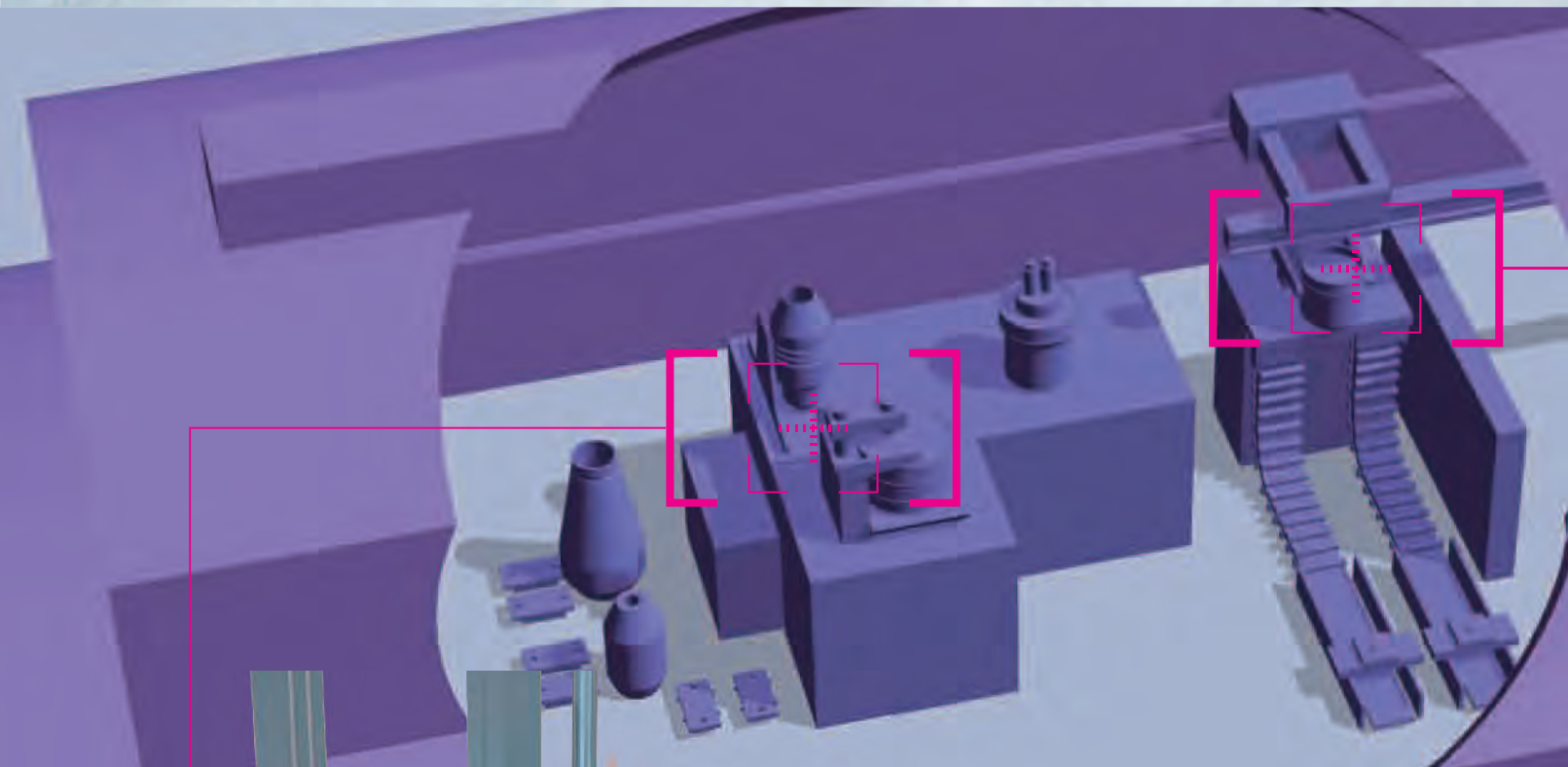

• Конвертер

Здесь жидкий чугун из домны преобразуется в расплавленную сталь. Жидкий чугун содержит углерод, кремний, фосфор и многие другие примеси, поэтому его нужно передать в конвертер, где кислород вдувают сверху и снизу для окисления и удаления примесей. В это время компоненты регулируются до требуемого значения для получения стали.

Доверие
к Tsubaki!



стр. 21~22

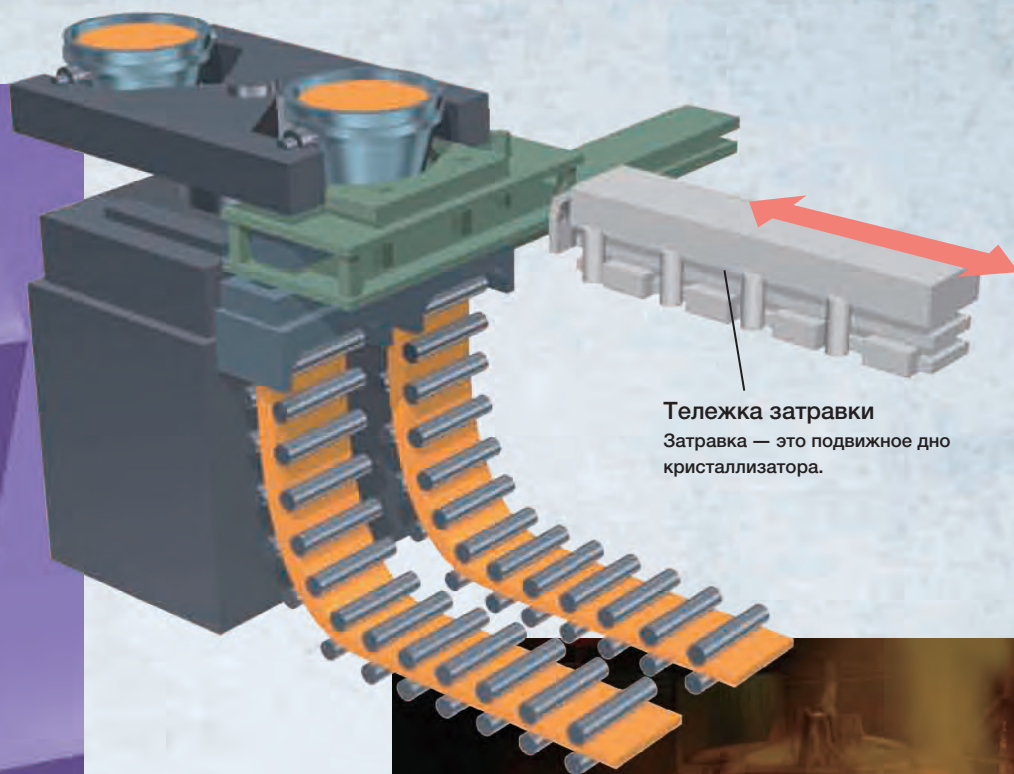

Тележка затравки
Затравка — это подвижное дно кристаллизатора.

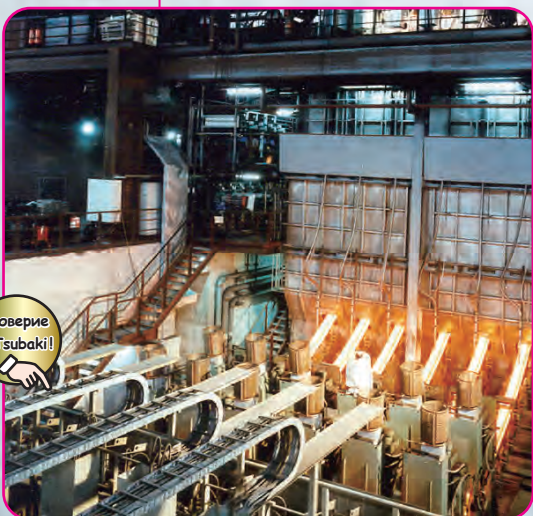

Доверие
к Tsubaki!

• Непрерывная разливка

Здесь расплавленная сталь из конвертера застывает в форме болванок. Расплавленная сталь из конвертера непрерывно разливается из ковша в форму ниже и охлаждается. Охлажденную и затвердевшую сталь затем режут на части определенной длины и отправляют на прокатку.

стр. 21~22

Рудный сырец
Прокатывание
первичного чугуна
Прокатывание
и разливка стали
Прокатывание
вторичного чугуна
и проката
Система подготовки
продукции

3 Производство и разливка стали

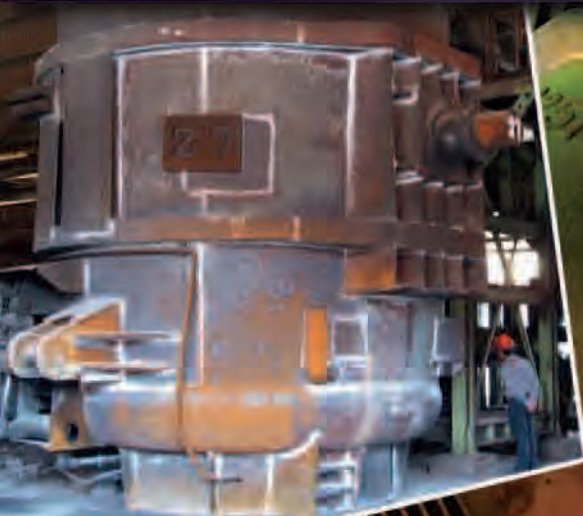

Конвертер

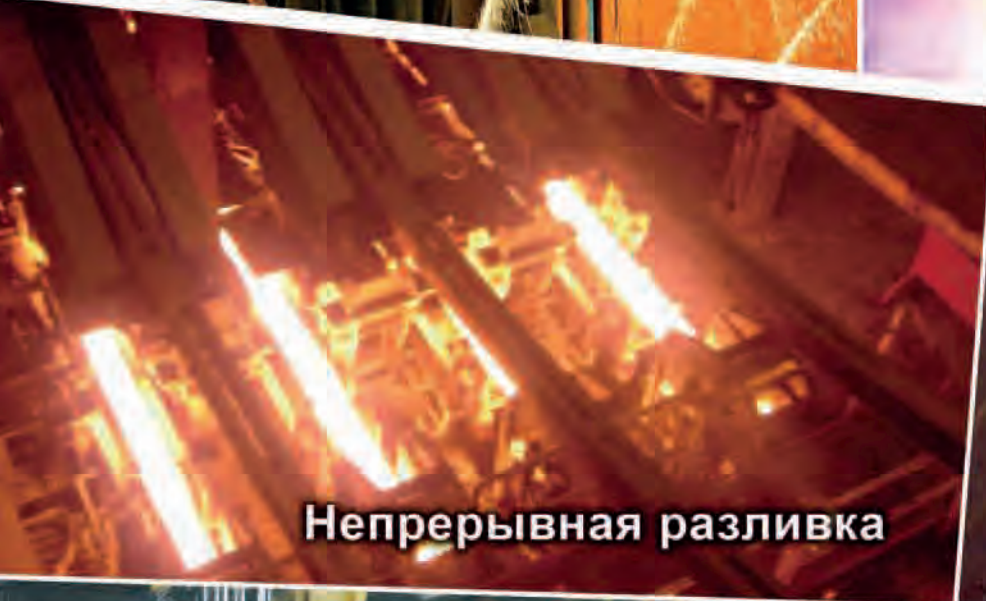

Непрерывная разливка



Силовой цилиндр серии Т



Силовой цилиндр серии Т — это мощный электрический силовой цилиндр переменного тока. Tsubaki предлагает широкий ряд моделей цилиндров, подходящих различным способам применения, с различным усилием и скоростью. Усилия от 2,45 до 313 кН (от 250 до 32 000 кгс) с максимальным ходом 2000 мм. Во всех моделях используются двигатели с функцией торможения для надежного удержания нагрузки и безопасности. Для высокотемпературного применения можно установить термостойкие и другие специальные тормозные двигатели.



Цепь тележки затравки



Эта цепь возвращает тележку затравки в исходное положение. Крепление выполняется по заказу клиента под его тележку. Пластины и части крепления к тележке закалены для дополнительной прочности.



Цепь внутри тележки затравки

Серия TKV/TKI стального кабелеукладчика Cableveyor® S/SX1252B/1802B

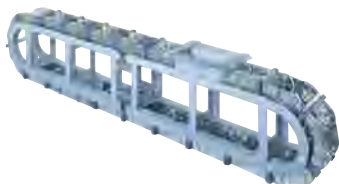

Серия TKV

Серия TKV имеет максимальный ход 30 м (100 м для серии TKI). Максимальная скорость перемещения для TKV составляет 150 м/мин, а для серии TKI — 120 м/мин, поэтому их можно использовать на высокой скорости, с высокой частотой и на большом расстоянии — в условиях, в которых не работали предыдущие модели.

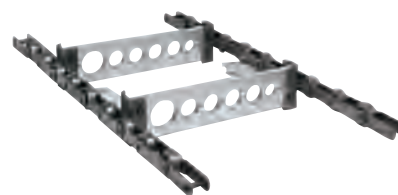

Серия TKI



Серии S / SX 1252B / 1802B

Оптимизированная геометрия S/SX 1252B и S/SX 1802B надежно предотвращает дорогостоящие простои и перерывы на обслуживание всей системы, особенно в средах с содержанием тонкодисперсионных абразивных веществ. Попадающие в систему инородные тела выводятся в процессе самоочистки во время движения кабеля.

Руководство
Производство
и разливка стали
Производство
сервоч и колот
на от проката
Сигнал готовой
продукции

4 Производство горячего и холодного проката

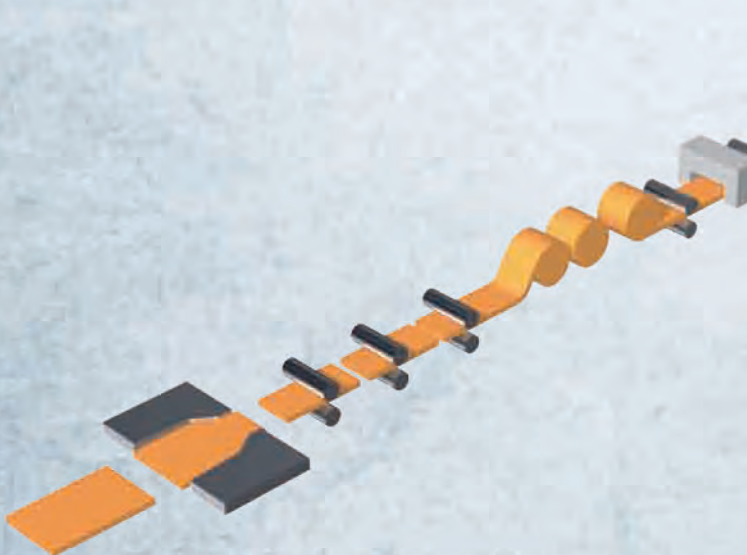

Горячая прокатка

Здесь из болванок получают стальные полосы. Болванки нагреваются до температуры 1250 °С и прокатываются в горячем состоянии. Прокатанная сталь сворачивается в рулоны (называется «горячие рулоны»).

стр. 25~26

Горячая прокатка

Травление

Холодная прокатка

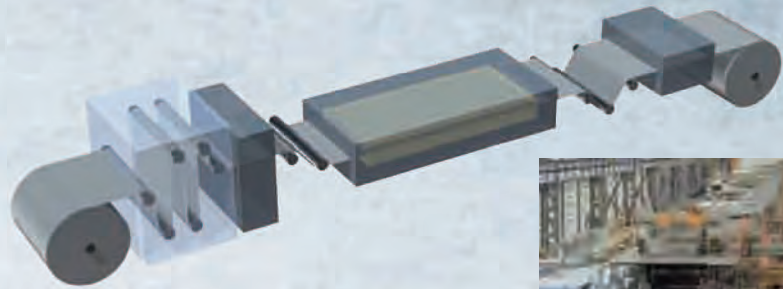

Травление

Окалина на поверхности (оксид железа) рулонов, образованная в процессе горячей прокатки, смывается («травится») с использованием соляной кислоты.

стр. 25~26

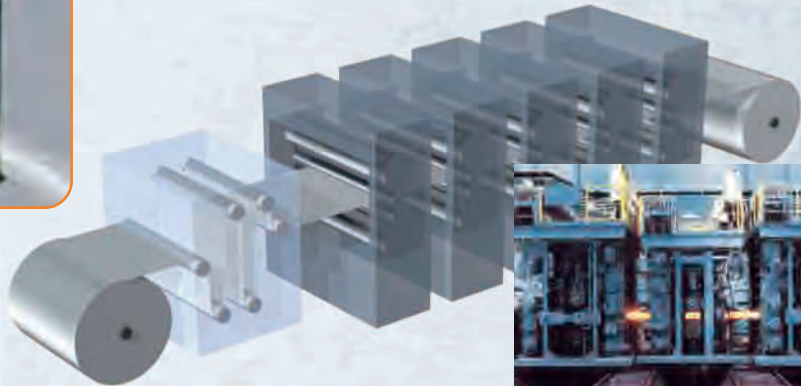

Холодная прокатка

Горячекатанный прокат является сырьем для последующей обработки. Для улучшения механических свойств сталь в холодном состоянии подвергается обработке давлением. Она называется «сталь холодной прокатки».

стр. 27~28



Оцинковывание

Здесь сталь оцинковывается методом горячего погружения.

стр. 27~28

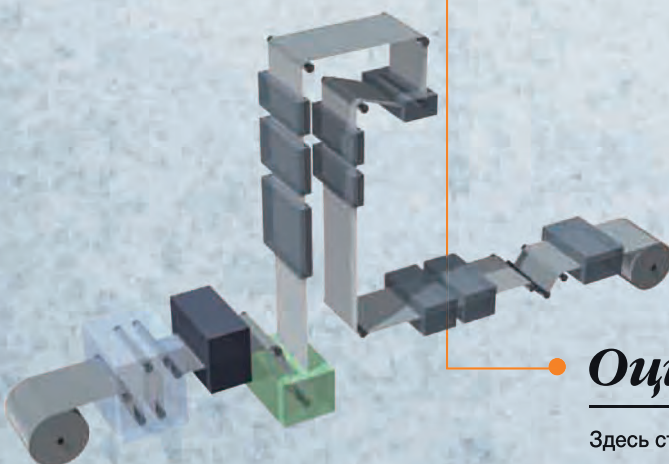

Рудный скелет
Производство первичного чугуна и разливка стали
Производство горячей и холодной проката
Система головной прокатки

4 Производство горячего и холодного проката



Конвейер слябовых
заготовок (слябов)



Конвейер сортовых заготовок



Шлеппер



Привод шлеппера

Цепь конвейера полуфабриката



Цепи используются при транспортировке полуфабрикатов от одной технологической операции к другой. Предоставьте Tsubaki возможность применить свой профессиональный опыт для оптимального удовлетворения ваших потребностей.



Конвейер сортовых заготовок



Конвейер толстолистовой заготовки (слябовой)



Конвейер толстолистовой заготовки (слябовой)



Охлаждающая головка



Цепной конвейер при производстве мелкого сорта или катанки



Цепной конвейер при производстве мелкого сорта или катанки

Роликовая цепь серии NEP



Линии с охлаждением холодной водой подвержены коррозии. Серия NEP имеет специальное тройное покрытие, препятствующее коррозии штифтов, втулок, пластин и особенно роликов. В цепи NEP не используется шестивалентный хром, кадмий, ртуть или мышьяк, что соответствует требованиям RoHS.



Закрытые подвижные кабельные каналы

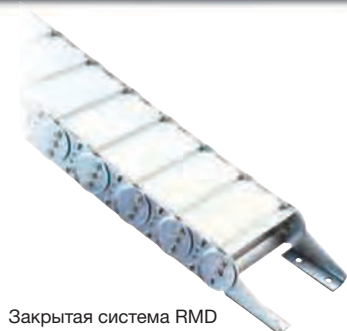

Закрытая система RMD

Покрытые или закрытые подвижные стальные кабельные каналы предназначены для эксплуатации в условиях с высоким уровнем загрязнений, присутствия окалины и металлической стружки. Закрытый канал также защищает кабель от кратковременного теплового излучения. Могут поставляться в закрытом исполнении с установкой прочной системы RMD либо в недорогом исполнении с легкой защитой (в виде оболочки из стальной ленты) от искр и стружки небольшого размера.



Покрытие из стальной ленты

Руководство
Производство
Производство
Производство
Система готовой

4 Производство горячего и холодного проката



Петлевое устройство

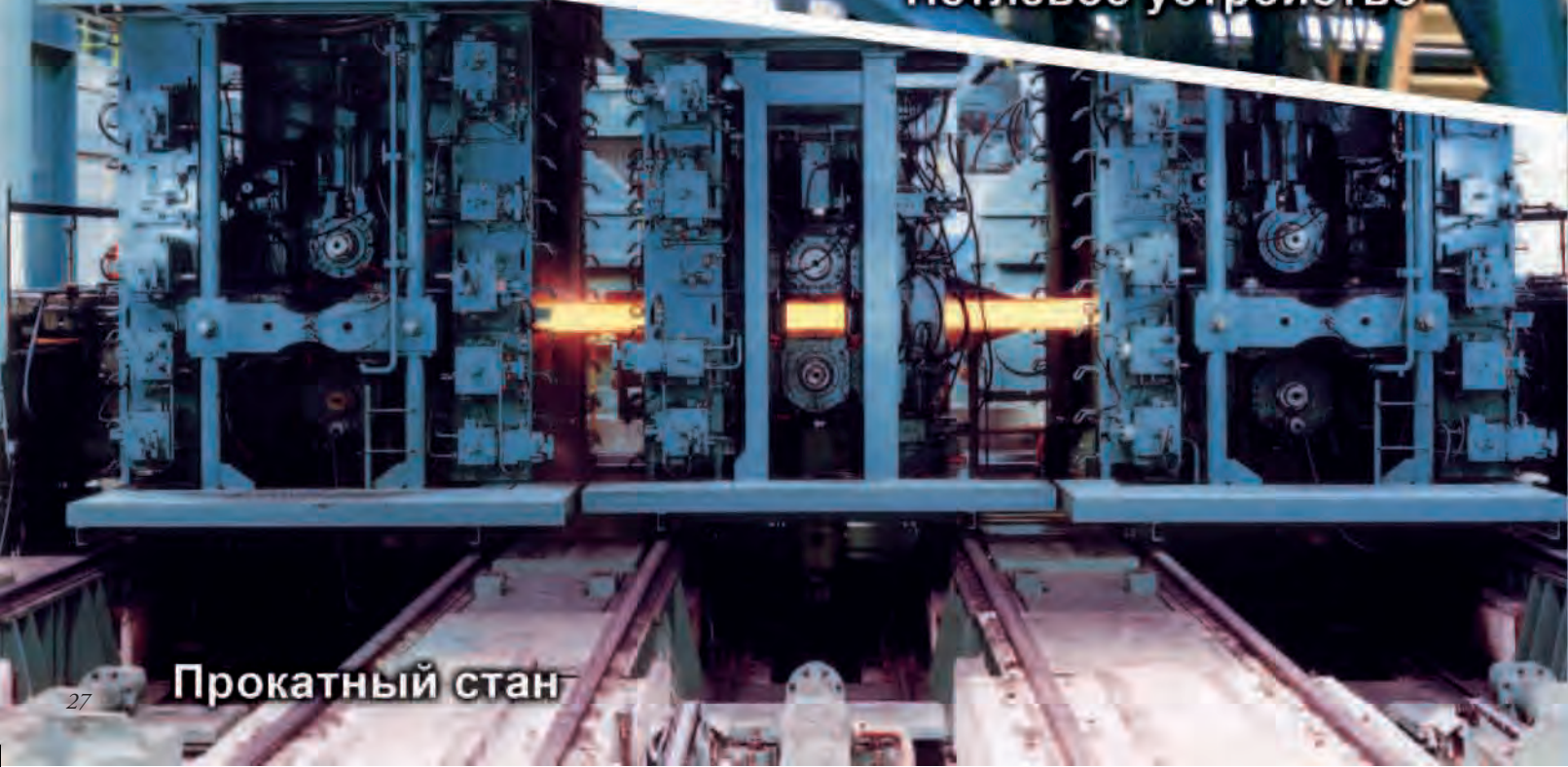

Прокатный стан

Усиленные роликовые цепи

Эта цепь состоит из утолщенных пластин, у нее компактная форма, она идеальна в условиях действия высоких нагрузок и обладает высоким сопротивлением растяжению.



Сравнение по минимальной прочности на растяжение и максимально допустимой нагрузке

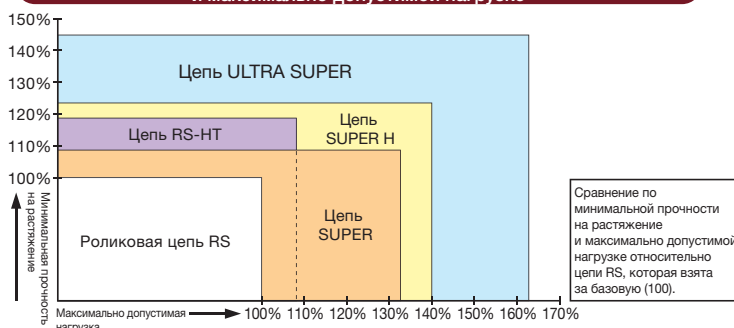

● Цепь SUPER

Мы увеличили толщину пластины в узком месте для увеличения допустимой нагрузки на 30% по сравнению со стандартной роликовой цепью.

● Цепь RS-HT

Увеличив толщину пластины, мы увеличили прочность на разрыв на 20% по сравнению со стандартной роликовой цепью.

● Цепь SUPER H

Цепь SUPER H имеет такую же форму, как и цепь SUPER, но с утолщенной пластиной. Идеально подходит для применения, если требуются высокая нагрузка, прочность на разрыв и рывки.

● Цепь ULTRA SUPER

Пластины овальные и толще, чем в цепи SUPER H, для получения большего значения нагрузки, прочности на разрыв и поглощения рывков при более компактной конструкции.

Червячные редукторы

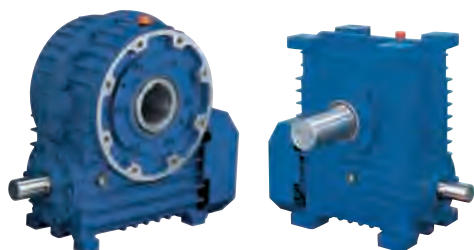

● Червячный редуктор Troi Drive®

В прокатных станах используются Troi Drives, редукторы в форме барабанов с высокой нагрузочной способностью.

Привод валков сортопрокатных станов



5 Склад готовой продукции

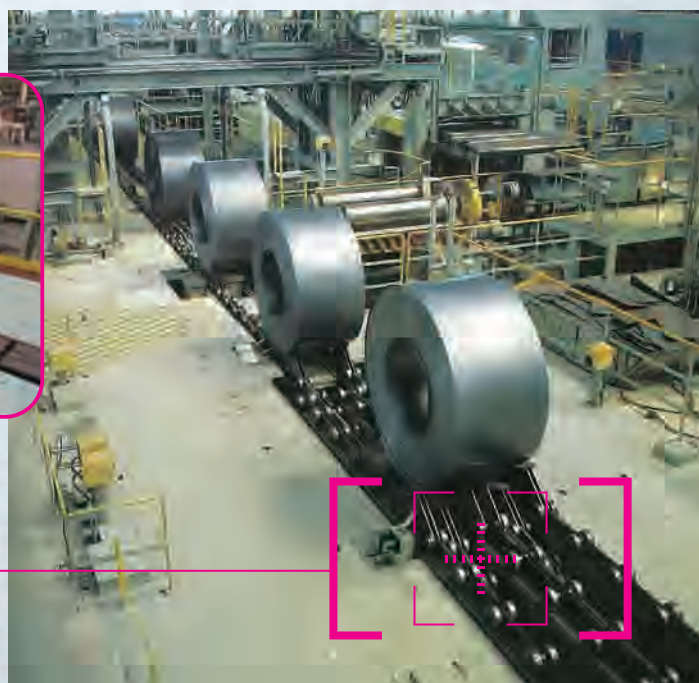
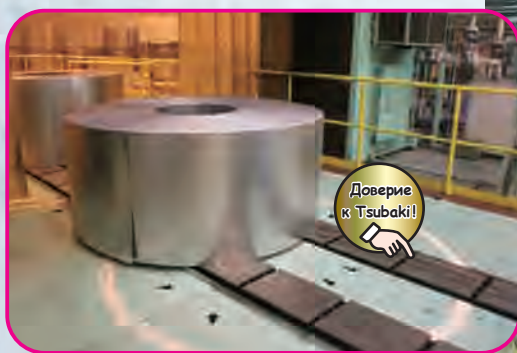
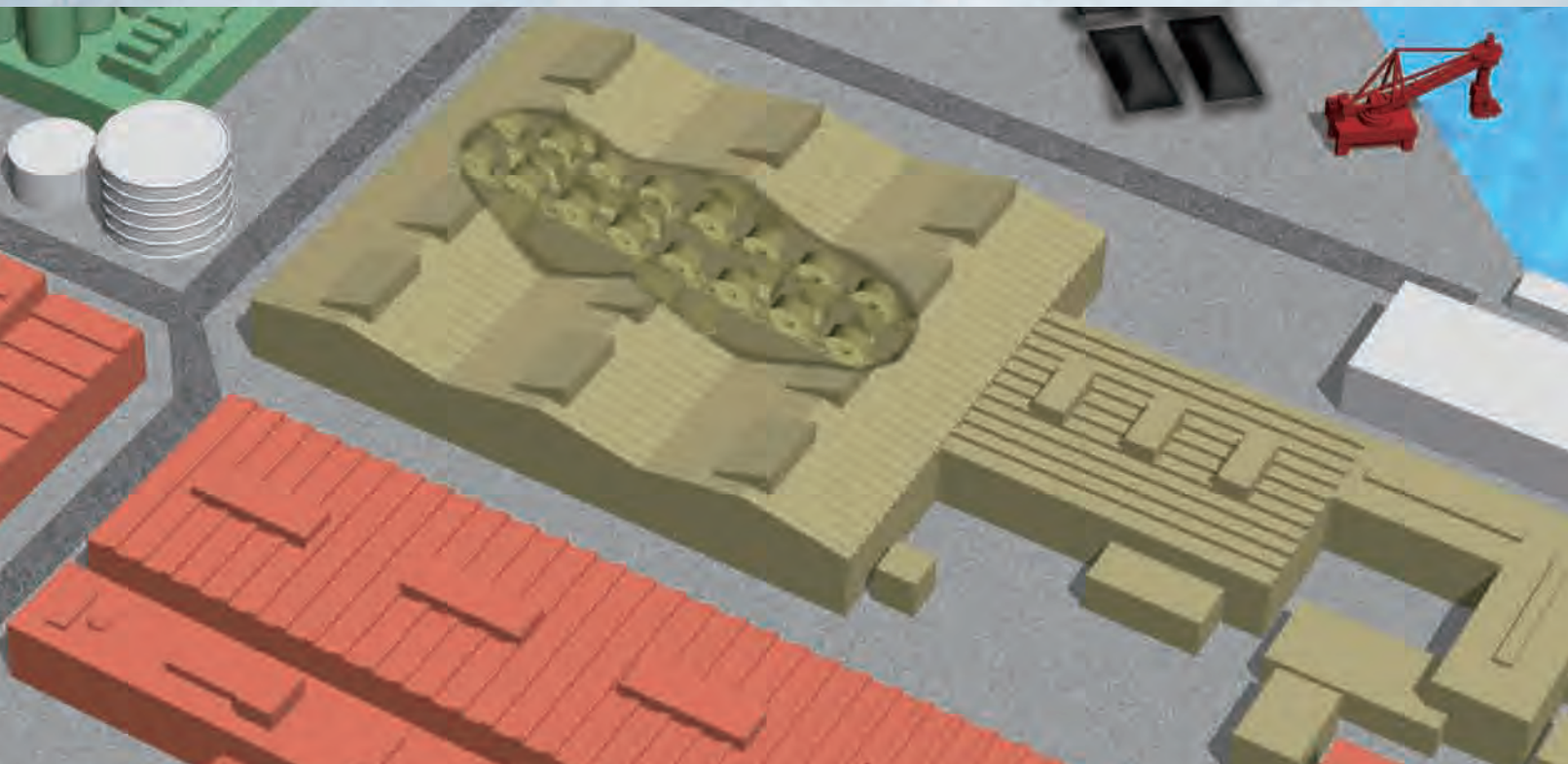

• Конвейер рулонов

Конвейер рулонов проходит между оборудованием до и после линий горячей прокатки, травления и холодной прокатки, местом временного хранения рулонов, а также между различными другими линиями. От конвейера требуется эффективность, способная обеспечить соблюдение производственного графика.

стр. 31~32



• Мостовой кран

Мостовые краны позволяют поднимать грузы, перемещать их вперед-назад и в стороны. Они обеспечивают надежную работу в широком диапазоне областей деятельности и часто используются для переноса рулонов на склад, в место, откуда выполняется поставка, и т. д.

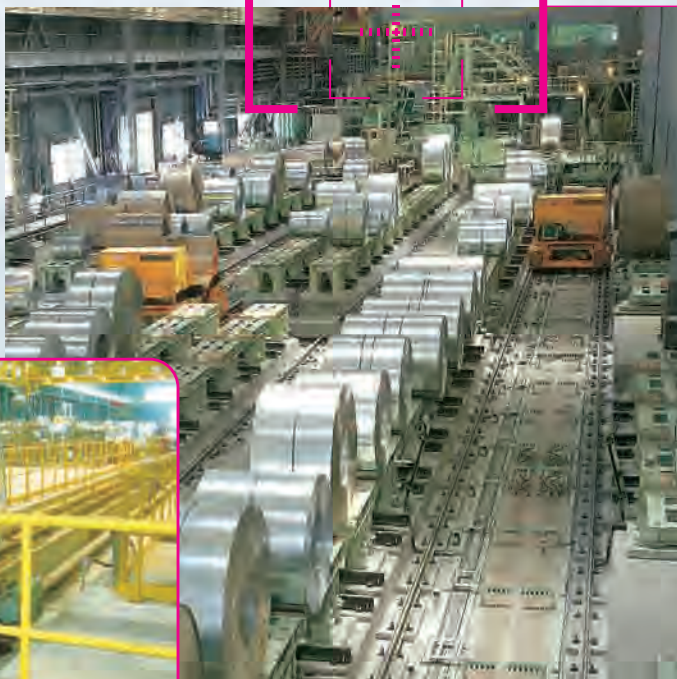

стр. 31~32

• Транспортировщик поддонов

На складе и месте для отгрузки есть многочисленные системы перемещения рулонов.

стр. 31~32

5 Склад готовой продукции

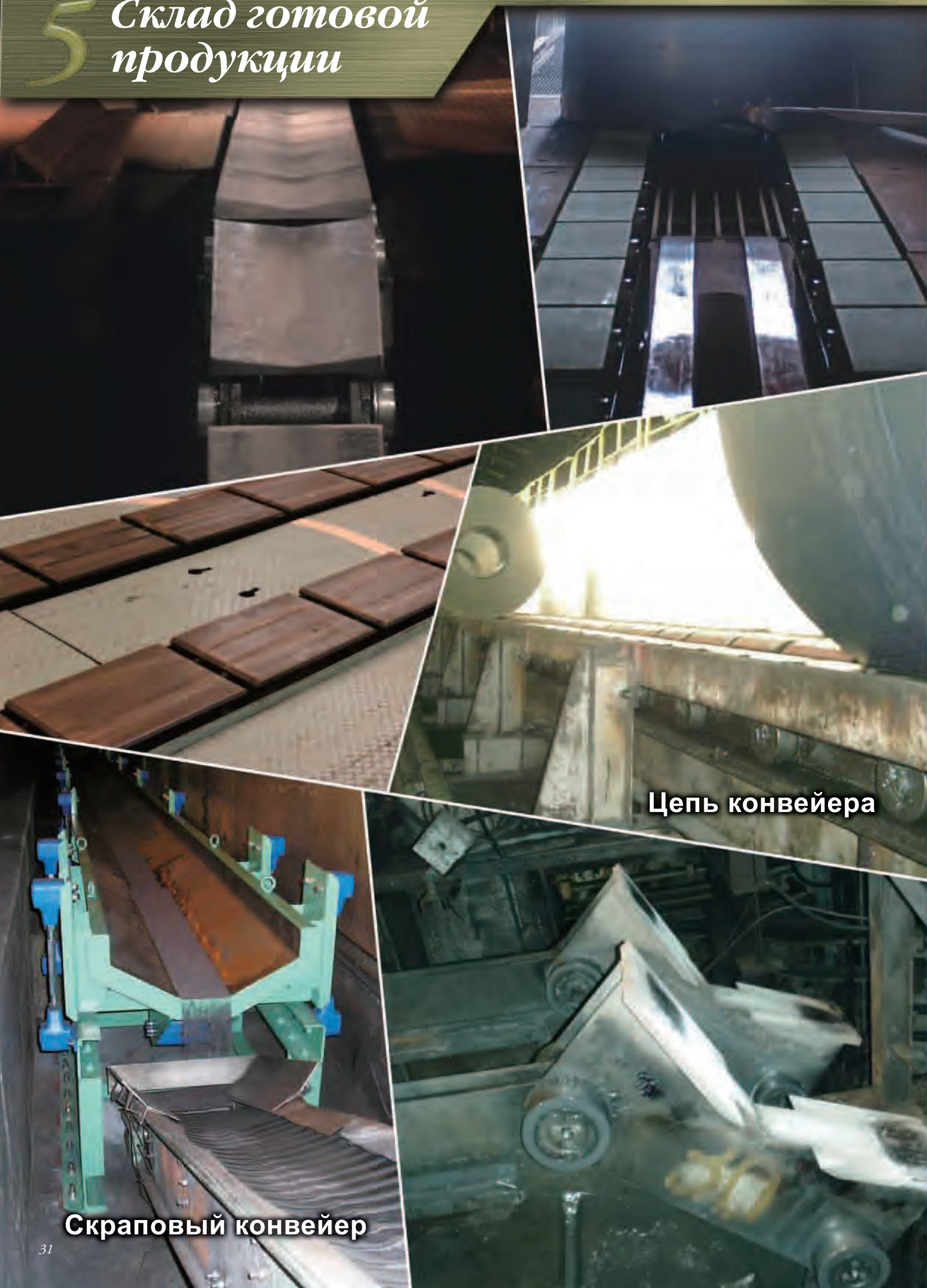

Цепь конвейера

Скrapовый конвейер

Цепь конвейера рулонов



Цепь конвейера рулонов имеет уникальные несущие ролики для снижения сопротивления движению. (Коэффициент трения = 0,03)
Ролик разработан так, чтобы обеспечить устойчивость к растрескиванию, а седло будет соответствовать конструкции вашего конвейера.



Цепь конвейера с подшипником в ролике



Предыдущие серии

Уникальный ролик Tsubaki, имеющий цилиндрические подшипники внутри. Мы выпускаем пылеустойчивые, водоустойчивые и не требующие смазки цепи.

Стандартная цепь конвейера



Работа ролика с подшипником

1. Уменьшение сопротивления движению (1/3 от стандартной цепи конвейера).
2. Значительно увеличивается допустимая нагрузка на ролик.

Цепь конвейера с подшипником в ролике



Эффект подшипника в ролике

1. Уменьшается натяжение цепи и требуемая мощность привода.
2. Устраняется эффект проскальзывания на длинных линиях и при низкой скорости.
3. Уменьшается сопротивление вращению ролика и трение о рейку.
4. Увеличивается срок службы (втулка — ролик).



Пылеустойчивые серии

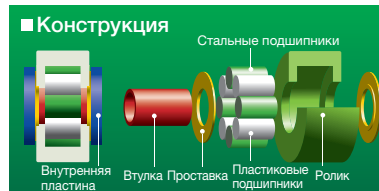

Стандартная серия без смазывания

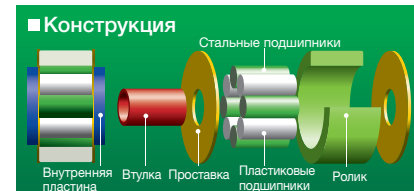

Водоустойчивая серия

Шафл-транспортер

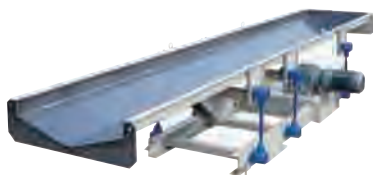

Это транспортер нового типа, использующий движения вперед-назад для перемещения материала. В отличие от вибрационного транспортера эти транспортеры производят меньше шума, а благодаря простой конструкции их легко обслуживать. В отличие от ленточного транспортера, транспортируемый груз не может возвращаться.



Рудный склад
Производство
и развала стали
Производство
сервиза и колдов
кач. металла
Сигда готовой
продукции

5 Склад готовой продукции



Роботизированная система перемещения рулонов

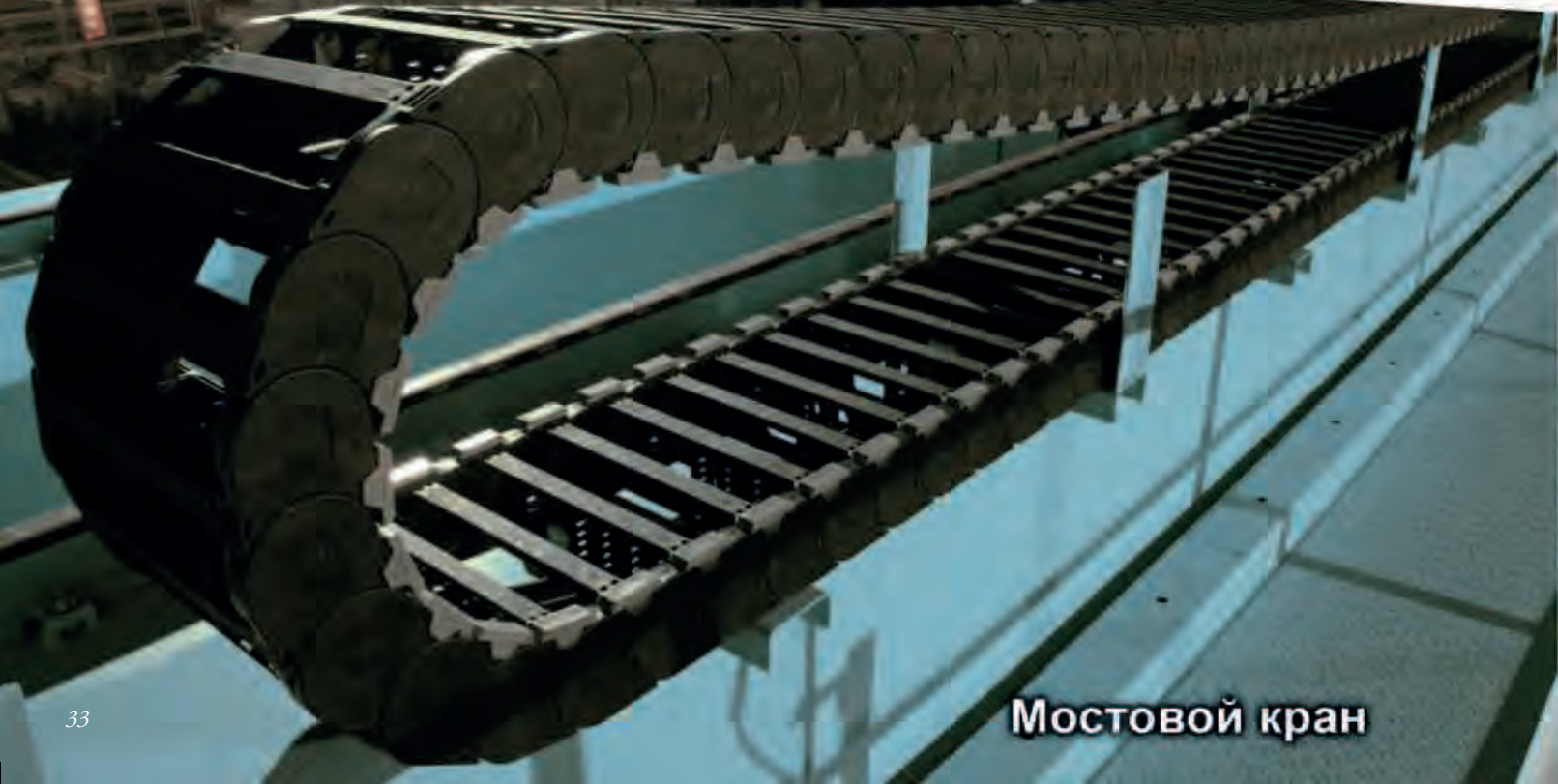

Мостовой кран

Роботизированная система перемещения рулонов



Двухуровневая тележка

Есть много систем автоматизированного хранения и получения рулонов на производственном складе горячей/холодной прокатки и складе отгрузки. Tsubaki Mayfran, Inc., обладая глубоким опытом в этой области, работает вместе с клиентами для обеспечения безопасной эксплуатации и повышения производительности.



Транспортировщик поддонов



Линия упаковки рулонов



Поворотный стол

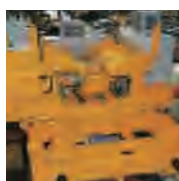

Автомат хранения



Автомат линии



Автомат на платформе



Автомат транспортера

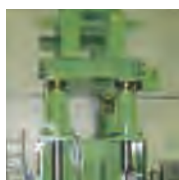

Подъемный стол



Тележка доставки



Тележка насыпного груза

Длинный кабелеукладчик Cableveyor® со скользящими звеньями

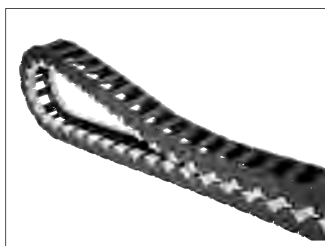

Длинный кабелеукладчик обеспечивает большее перемещение путем скольжения канала по направляющей. Если для обычного кабелеукладчика это связано с износом сверху и снизу звеньев, то присоединенные скользящие звенья продлевают срок службы, снижают потребление энергии и уменьшают затраты на обслуживание и эксплуатацию.



Для очень большой длины (более 200 м) мы предлагаем пластиковые кабелеукладчики. Сменные скользящие звенья из специального, износостойкого материала с низким коэффициентом трения увеличивают срок службы кабельных систем во много раз. Для дополнительной защиты есть закрытые типы.

Сравнение износа

*После 130 000 циклов



Скользящее звено (износ: очень низкий)



Соединения на внутренней поверхности без скользящих звеньев (имеется износ)

Увеличение срока службы в 10 раз

Без скользящих звеньев **Со скользящими звеньями**



Продление срока службы: 3,1 млн циклов при испытании с устойчивыми к истиранию звеньями.

Другие решения ваших проблем

Серия FB Цепь ковшового элеватора

Твердый смазочный материал содержится между штифтами и втулками, а между звеньями закреплены уплотнения.

Преимущества

Твердый смазочный материал не допускает удлинения цепи (удлинения звена), а уплотнения не допускают попадания материала между штифтами и втулками и выдавливания смазки, что удваивает срок службы для серии FB по сравнению со стандартной цепью элеватора.

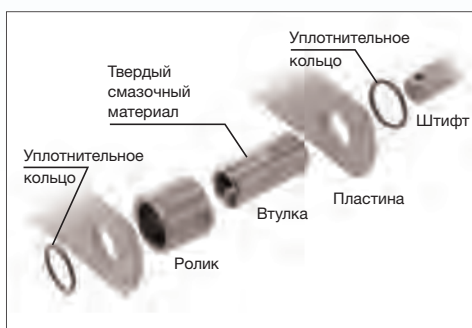

Сменные зубья звездочек с термическим напылением

Зубья звездочек являются сменными, а нижняя часть этих зубьев имеет термическое напыление.

Преимущества

Весь материал сменных зубьев закален, а нанесенное снизу термическое напыление удваивает срок службы звездочки.

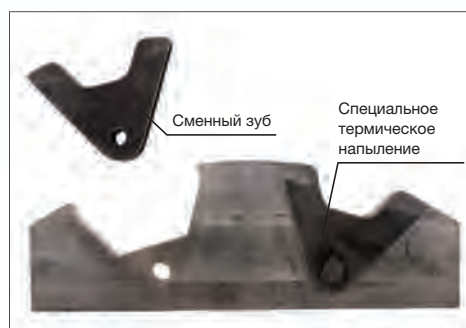

Цепь Tsubaki Lambda®

В цепях Lambda используются специальные маслопропитанные втулки для работы без смазки.

Преимущества

Снижаются затраты на обслуживание и замену.

Радикально увеличивается срок службы по сравнению со стандартной цепью для эксплуатации без смазывания.



Цепь оборудования фильтрации пыли

Правильная комбинация материалов позволяет нам предложить вам ту цепь, которая нужна в конкретном случае.

Преимущества

В ассортимент входят износостойкие серии, коррозионностойкие серии и серии с низким шумом.



Угловой редуктор (с конической передачей)

Распределяет энергию в поперечном направлении на несколько валов.
Работает как привод валковой линии.

Преимущества

Простой привод от одного двигателя.
Более компактная конструкция.

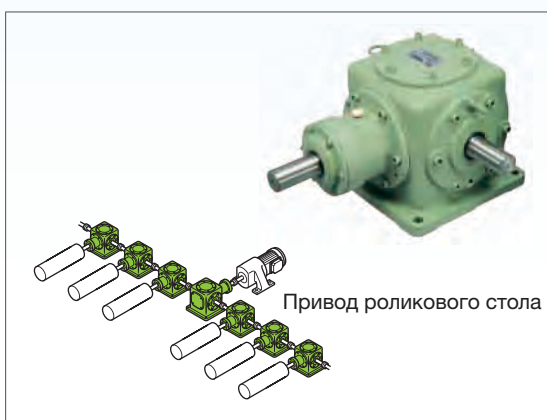

Линейный привод Lini Power®

Прямой линейный привод (домкрат) с комбинацией трапецеидального или шарикового винта с червячной передачей.

Преимущества

Доступны трапецеидальные, шариковые и высокоскоростные шариковые ходовые винты в различных вариантах.



Кулачковая муфта серии BS

Кулачковые муфты предотвращают низкоскоростной обратный ход на конвейерах и другом оборудовании. Очень высокая надежность благодаря полной защите от попадания пыли и специальным кулачкам.

Преимущества

Специально разработанные кулачки и конструкция кулачок-ролик обеспечивает кулачковым муфтам серии BS высокую устойчивость к ударам, высокое сопротивление износу и хорошее распределение смазки.



Цевочная передача

У нас большой опыт работы с цевочной передачей цепного типа, поэтому высококачественные роторные и линейные приводы с цевочной передачей Tsubaki просты в установке, у них высокая производительность.

Преимущества

Простота присоединения — даже грубая установка дает ровный ход и воспринимает высокую мощность, что позволяет уменьшать габариты и массу всей системы. Сегментированные блоки могут присоединяться к большому оборудованию.



Tsubaki Eco & Eco

Экопродукты Tsubaki позволяют снизить потребление

Как производитель механического оборудования группа Tsubaki работает над созданием экологически чистых продуктов для снижения нагрузки на окружающую среду («экология») и повышения вашей прибыли («экономика»).

Eco & Eco группы Tsubaki

Наша стратегия Eco & Eco (экономика и экология) заключается в снижении нагрузки на окружающую среду, предоставляя нашим клиентам преимущества в рентабельности и эффективности путем использования экологически чистых продуктов.



Преимущества стратегии Eco & Eco для клиента

Используя экологически чистые и экономические продукты Tsubaki, вы можете снизить нагрузку на окружающую среду, улучшить условия труда, повысить эффективность и качество. Применяя экопродукты Tsubaki в своем производстве, вы можете расширить собственные возможности бизнеса за счет предоставления экологически чистой продукции.

Используйте экопродукты Tsubaki для

- 1 Снижения затрат ваших клиентов на материально-техническое снабжение путем упрощения ваших продуктов.
- 2 Уменьшения эксплуатационных затрат путем продления срока службы, работы без смазки и т. д.
- 3 Содействия повторному использованию и уменьшению затрат на утилизацию.

Экологическая деятельность группы Tsubaki

Основная цель группы Tsubaki заключается в расширении линейки экологически чистых продуктов, что является краеугольным камнем экологической деятельности. Мы прилагаем все усилия для повышения эффективности наших продуктов, обеспечения длительного срока службы и повышенной мощности, что помогает уменьшить отходы.

Суть развития экопродуктов

- 1 Экологически чистое проектирование и уменьшение нагрузки на окружающую среду.
- 2 Применение методики оценки жизненного цикла и логическое достижение экологических целей.
- 3 Общественный вклад предпринимательской деятельности основывается на экопродуктах.

энергии и увеличить практическую отдачу

Экопродукты Tsubaki

Tsubaki Eco Link является связующим звеном между вами и окружающей средой, а также вашей связью с экологией и экономикой. Основной конструкции является наше популярное плоское звено роликовой цепи.



Каталог экопродуктов

Отношение к экологии

Мы разделили нашу экологическую деятельность на семь категорий, которые отражены в проектировании и разработке экопродуктов.

- Использование минимального количества ресурсов, минимальные отходы
- Вклад в чистую рабочую среду
- Простая утилизация
- Отсутствие вредных химических веществ
- Снижение потребления энергии и выделения CO₂
- Вклад в окружающую среду
- Повторное использование

Примеры экопродуктов Tsubaki

Силовые цилиндры



- Силовой цилиндр снижает расход мощности на \rightarrow 1/5 величины, потребляемой гидравлическими цилиндрами, и на 1/6 величины, потребляемой пневматическими цилиндрами.
- В нем не содержатся вредные химические вещества.
- Использование силовых цилиндров открывает новые рынки для вашей продукции, где она будет позиционироваться как экологически чистая.

Оценка жизненного цикла силовых цилиндров

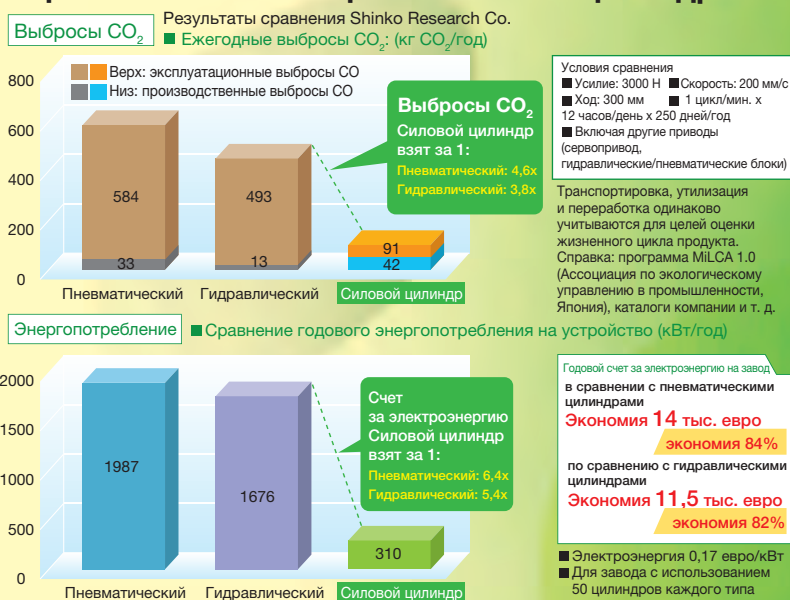

Цепь конвейера с подшипником в ролике



- Увеличение срока службы ролика более чем в три раза
- Более длительный срок службы означает меньшие затраты на обслуживание и эксплуатацию.
- Коэффициент трения уменьшается на 1/3, что значительно снижает потребляемую мощность и позволяет выбирать цепь на два размера меньше.
- Значительно сокращаются выбросы CO₂ благодаря снижению потребляемой мощности.

СИСТЕМА ЗАЩИТЫ КАБЕЛЯ STEEL-LINE S/SX1252B И S/SX1802B



- Продолжительный срок службы, не требуется смазывание, экологически чистая конструкция.
- Снижено время обслуживания, меньше отходов.
- Размеры с точностью до миллиметра, нет лишнего материала и пространства, сокращено время простоя благодаря открытой конструкции.
- Сохранение ресурсов, меньше отходов.



Логотипы, бренды или названия продуктов в этом каталоге являются торговыми марками или зарегистрированными торговыми марками Tsubakimoto Chain Co. в Японии и других странах.